

# SCHWIMMBAD - HOCHTEMPERATUR HEIZUNGSWÄRMETAUSCHER

*Classic Line*

€ Gruppe B  
exkl. MWSt.

137401 **V4A-Heizungswärmetauscher D-HWT 35**  
mit Schlauchmontageset NW 50

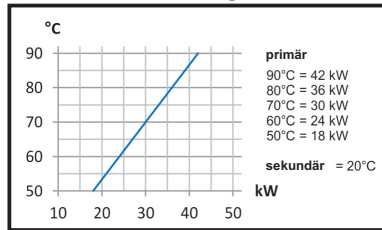

13748 **V4A-Heizungswärmetauscher D-HWT 65**  
mit Schlauchmontageset NW 50

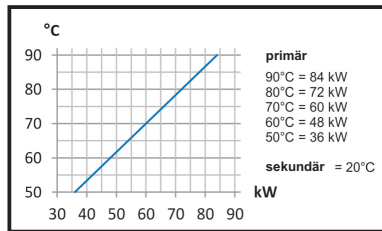

13747 **V4A-Heizungswärmetauscher D-HWT 93**  
mit Schlauchmontageset NW 60

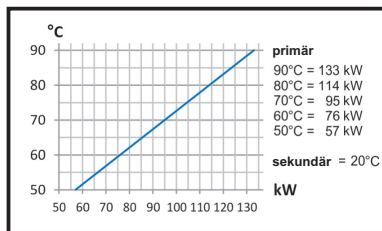

13749 **V4A-Heizungswärmetauscher D-HWT 122**  
mit Schlauchmontageset NW 60

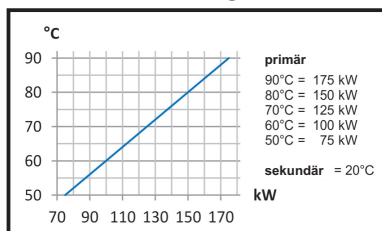

13739 **V4A-Heizungswärmetauscher D-HWT 182**  
mit Schlauchmontageset NW 60

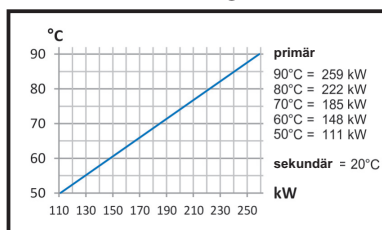

## Abmessungen

Type	Art. Nr.	A	B	C	D	E	F
D-HWT 35	137401	385 mm	∅ 125 mm	205 mm	∅ 50 mm	1 ½" I.G.	¾"
D-HWT 65	13748	680 mm	∅ 125 mm	495 mm	∅ 50 mm	1 ½" I.G.	1"
D-HWT 93	13747	780 mm	∅ 160 mm	590 mm	∅ 63 mm	2" I.G.	1"
D-HWT 122	13749	1050 mm	∅ 160 mm	370 mm	∅ 63 mm	2" I.G.	1"
D-HWT 182	13739	1370 mm	∅ 160 mm	530 mm	∅ 63 mm	2" I.G.	1"

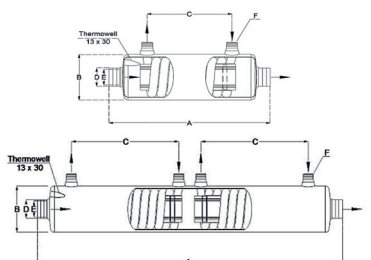

Weitere technische Details siehe Seite 222.  
V4A Wärmetauscher sind nicht für Salzwasser geeignet!

## SCHWIMMBAD - NIEDRIGTEMPERATUR HEIZUNGSWÄRMETAUSCHER

*Classic Line*

**Gruppe B**  
exkl. MWSt.

13779

**Solarwärmetauscher D-NWT 18**  
mit Schlauchmontageset NW 50

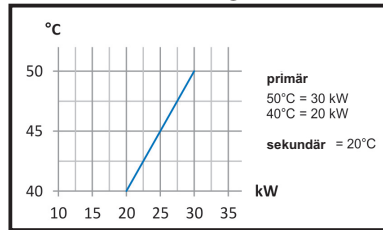

13783

**Solarwärmetauscher D-NWT 35**  
mit Schlauchmontageset NW 50

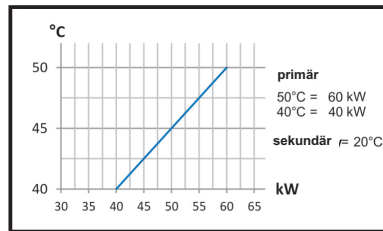

## SCHWIMMBAD - KOMBINIerte WÄRMETAUSCHER

13746

**V4A Heizungssolarwärmetauscher D-SHWT 9 / 35**  
mit Schlauchmontageset NW 50

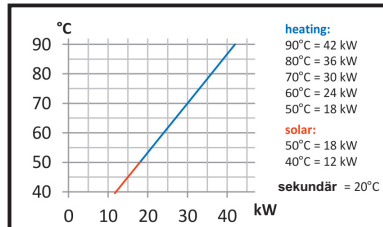

13744

**V4A-Heizungssolarwärmetauscher D-SHWT 18 / 35**  
mit Schlauchmontageset NW 50

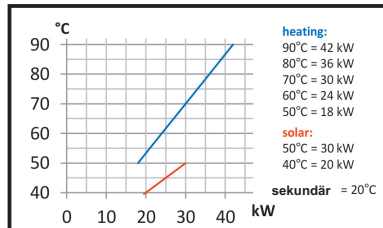

### Abmessungen

Type	Art. Nr.	A	B	C	D	E	F
D-NWT 18	13779	680 mm	∅ 125 mm	495 mm	∅ 50 mm	1 ½" I.G.	1" A.G.
D-NWT 35	13783	1050 mm	∅ 160 mm	820 mm	∅ 50 mm	1 ½" I.G.	1" A.G.
D-SHWT 9/35	13746	605 mm	∅ 125 mm	197x197 mm	∅ 50 mm	1 ½" I.G.	¾" x ¾" A.G.
D-SHWT 18/35	13739	1370 mm	∅ 160 mm	205x495 mm	∅ 50 mm	1 ½" I.G.	1" x ¾" A.G.

Weitere technische Details siehe Seite 222.  
V4A Wärmetauscher sind nicht für Salzwasser geeignet!

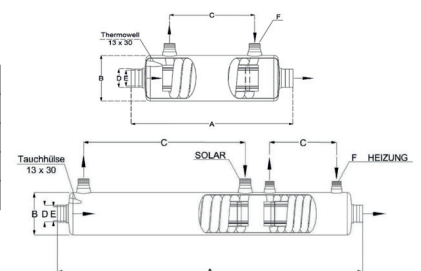

## SCHWIMMBAD - HOCHTEMPERATUR HEIZUNGSWÄRMETAUSCHER

Full Titanium Line

€ Gruppe B  
exkl. MWSt.



13781

Titan-Heizungswärmetauscher D-TWT 35

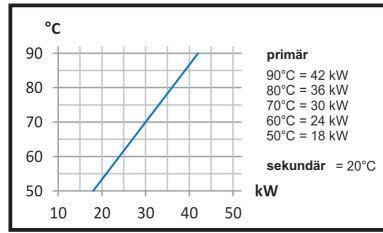

13782

Titan-Heizungswärmetauscher D-TWT 65

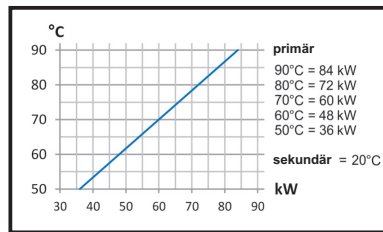

13784

Titan-Heizungswärmetauscher D-TWT 93

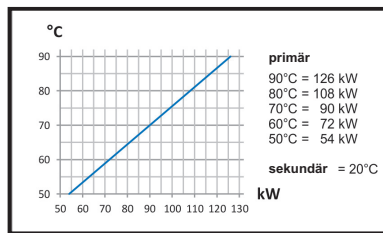

13798

Titan-Heizungswärmetauscher D-TWT 115

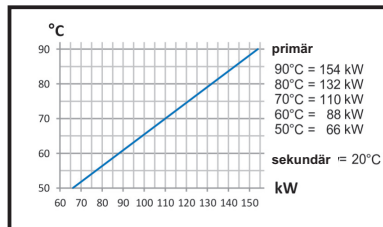

## SCHWIMMBAD - NIEDRIGTEMPERATUR HEIZUNGSWÄRMETAUSCHER

Full Titanium Line

13799

Titan-Heizungswärmetauscher D-NWT-Ti 45

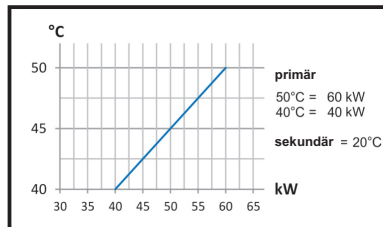

### Abmessungen

Type	Art. Nr.	A	B	C	D	E
D-TWT 35	13781	385 mm	∅ 125 mm	205 mm	1 1/2" A.G.	3/4" A.G.
D-TWT 65	13782	680 mm	∅ 125 mm	495 mm	1 1/2" A.G.	1" A.G.
D-TWT 93	13784	780 mm	∅ 160 mm	590 mm	2" A.G.	1" A.G.
D-TWT 115	13798	1050 mm	∅ 160 mm	820 mm	2" A.G.	1" A.G.
D-NWT-Ti 45	13799	1050 mm	∅ 160 mm	820 mm	2" A.G.	1" A.G.

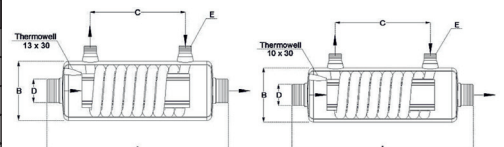

Weitere technische Details siehe Seite 222.

Titan-Wärmetauscher sind salzwasserbeständig bis 3,5%!

## TECHNISCHE DATEN SCHWIMMBAD - WÄRMETAUSCHER

### Hochtemperatur-WT

Technische Informationen	D-HWT 35	D-HWT 65	D-HWT 93	D-HWT 122	D-HWT 182
Wärmeleistung bei 90 °C	42 kW	84 kW	133 kW	175 kW	259 kW
Wärmeleistung bei 90 °C	36.120 kcal/h	72.240 kcal/h	114.380 kcal/h	150.500 kcal/h	222.740 kcal/h
Temperaturdifferenz	70 °C = 0,6 kW/°C	70 °C = 1,2 kW/°C	70 °C = 1,9 kW/°C	70 °C = 2,5 kW/°C	70 °C = 3,7 kW/°C
Austauschfläche	0,17 m <sup>2</sup>	0,35 m <sup>2</sup>	0,56 m <sup>2</sup>	0,80 m <sup>2</sup>	0,99 m <sup>2</sup>
Durchflussmenge primär	2 m <sup>3</sup> /h	3 m <sup>3</sup> /h	4 m <sup>3</sup> /h	2x4 m <sup>3</sup> /h	2x4,3 m <sup>3</sup> /h
Durchflussmenge sekundär	10 m <sup>3</sup> /h	12 m <sup>3</sup> /h	15 m <sup>3</sup> /h	20 m <sup>3</sup> /h	25 m <sup>3</sup> /h
Druckverlust primär	0,18 bar	0,23 bar	0,44 bar	0,27 bar	0,44 bar
Druckverlust sekundär	0,10 bar	0,22 bar	0,22 bar	0,5 bar	0,8 bar
Max. Betriebsdruck primär	10 bar	10 bar	10 bar	10 bar	10 bar
Max. Betriebsdruck sekundär	3 bar	3 bar	3 bar	3 bar	3 bar
Werkstoff gebeizt, elektrop.	AISI 316 /1.4404	AISI 316/ 1.4404	AISI 316/ 1.4404	AISI 316/ 1.4404	AISI 316/ 1.4404
Gewicht	3 kg	6 kg	9 kg	11 kg	16 kg

### Niedrigtemperatur-WT

Technische Informationen	D-NWT 18	D-NWT 35
Wärmeleistung bei 90 °C	30 kW	60 kW
Wärmeleistung bei 90 °C	25.800 kcal/h	51.600 kcal/h
Temperaturdifferenz	30 °C = 1 kW/°C	30 °C = 2 kW/°C
Austauschfläche	0,35 m <sup>2</sup>	0,79 m <sup>2</sup>
Durchflussmenge primär	2 m <sup>3</sup> /h	2,8 m <sup>3</sup> /h
Durchflussmenge sekundär	10 m <sup>3</sup> /h	12 m <sup>3</sup> /h
Druckverlust primär	0,12 bar	0,34 bar
Druckverlust sekundär	0,18 bar	0,25 bar
Max. Betriebsdruck primär	10 bar	10 bar
Max. Betriebsdruck sekundär	3 bar	3 bar
Werkstoff gebeizt, elektrop.	AISI 316/ 1.4404	AISI 316/ 1.4404
Gewicht	6 kg	12 kg

### Kombinierte-WT

Technische Informationen	D-SHWT 9/35	D-SHWT 18/35
Wärmeleistung Solar bei 50 °C	18 kW	30 kW
Temperaturdifferenz Solar	30°C = 0,6 kW / °C	30°C = 1 kW / °C
Wärmeleistung Heizung bei 90 °C	42 kW	42 kW
Temperaturdifferenz Heizung	70°C = 0,6 kW / °C	70°C = 0,6 kW / °C
Austauschfläche	0,17 & 0,17 m <sup>2</sup>	0,35 & 0,17 m <sup>2</sup>
Min. Pumpenleistung primär	2 & 2 m <sup>3</sup> /h	2 & 2 m <sup>3</sup> /h
Min. Pumpenleistung sekundär	10 m <sup>3</sup> /h	10 m <sup>3</sup> /h
Druckverlust primär	0,18 bar	0,22 bar
Druckverlust sekundär	0,12 bar	0,20 bar
Max. Betriebsdruck primär	10 bar	10 bar
Max. Betriebsdruck sekundär	3 bar	3 bar
Werkstoff gebeizt, elektropoliert	AISI 316/1.4404	AISI 316/1.4404
Gewicht	6 kg	12 kg
Verpackung	0,0205 m <sup>3</sup>	0,0450 m <sup>3</sup>

### Titan-WT

Technische Informationen	D-TWT 35	D-TWT 65	D-TWT 93	D-TWT 115	D-NWT-Ti 45
Wärmeleistung bei 90 °C	42 kW	84 kW	126 kW	154 kW	60 kW
Wärmeleistung bei 90 °C	36.120 kcal/h	72.240 kcal/h	108.360 kcal/h	132.440 kcal/h	51.600 kcal/h
Temperaturdifferenz	70 °C = 0,6 kW/°C	70 °C = 1,2 kW/°C	70 °C = 1,8 kW/°C	70 °C = 2,2 kW/°C	30 °C = 2 kW/°C
Austauschfläche	0,17 m <sup>2</sup>	0,35 m <sup>2</sup>	0,56 m <sup>2</sup>	0,79 m <sup>2</sup>	0,79 m <sup>2</sup>
Durchflussmenge primär	2,2 m <sup>3</sup> /h	3 m <sup>3</sup> /h	4 m <sup>3</sup> /h	3,8 m <sup>3</sup> /h	2,8 m <sup>3</sup> /h
Durchflussmenge sekundär	10 m <sup>3</sup> /h	15 m <sup>3</sup> /h	15 m <sup>3</sup> /h	15 m <sup>3</sup> /h	15 m <sup>3</sup> /h
Druckverlust primär	0,19 bar	0,23 bar	0,44 bar	0,56 bar	0,34 bar
Druckverlust sekundär	0,10 bar	0,25 bar	0,22 bar	0,25 bar	0,25 bar
Max. Betriebsdruck primär	10 bar	10 bar	10 bar	10 bar	10 bar
Max. Betriebsdruck sekundär	3 bar	3 bar	3 bar	3 bar	3 bar
Werkstoff Titan RAL 9006	ASTM / GR.1	ASTM / GR.1	ASTM / GR.1	ASTM / GR.1	ASTM / GR.1
Gewicht	2 kg	4 kg	6 kg	7,5 kg	7,5 kg

## SCHWIMMBAD - WÄRMETAUSCHER Tabelle zur Leistungsbestimmung

Diese Tabelle zeigt, welche Wärmetauscher-Leistung man für eine gewisse Poolgröße braucht, um einen bestimmten Temperaturanstieg in 5 Stunden zu erreichen. Damit kann man den passenden Wärmetauscher auf der Grundlage des täglichen Temperaturverlustes auswählen.

Temperaturanstieg in 5 Std.	Pool 20 m <sup>3</sup>	Pool 40 m <sup>3</sup>	Pool 60 m <sup>3</sup>	Pool 100 m <sup>3</sup>	Pool 120 m <sup>3</sup>	Pool 150 m <sup>3</sup>
0,5 °C	3 kW	5 kW	8 kW	13 kW	15 kW	19 kW
1 °C	5 kW	10 kW	15 kW	26 kW	31 kW	39 kW
1,5 °C	8 kW	15 kW	23 kW	39 kW	46 kW	58 kW
2 °C	10 kW	21 kW	31 kW	51 kW	62 kW	77 kW
2,5 °C	13 kW	26 kW	39 kW	64 kW	77 kW	96 kW
3 °C	15 kW	31 kW	46 kW	77 kW	92 kW	115 kW
3,5 °C	18 kW	36 kW	54 kW	90 kW	108 kW	135 kW
4 °C	21 kW	41 kW	62 kW	103 kW	123 kW	155 kW
5 °C	26 kW	51 kW	77 kW	128 kW	154 kW	192 kW

## SCHWIMMBAD - WÄRMETAUSCHER ZUBEHÖR

**Gruppe A**  
exkl. MWSt.

### Rohrklemmen für die Wandmontage



V2A Verschraubung

Art.-Nr.	DN	DA	VE	Preis
408917	100	125	18	
408918	140	160	10	
13751	40	50 x 1 1/2" A.G.		

# SCHWIMMBAD - WÄRMETAUSCHER AUS KUNSTSTOFF

## Plastic Line



Wasser/Wasser Wärmetauscher, konzipiert als Wellrohr-Schlangenwärmetauscher im Gegenstromprinzip. Das Edelstahl- bzw. Titanwellrohr bietet im Gegensatz zum Glattrrohr sehr hohe Energieeffizienz bei minimalem Materialaufwand. Das druckbeständige Kunststoffgehäuse gewährleistet Korrosionsfreiheit. Die Abdichtung der einzelnen Bauelemente erfolgt mit Silikon-Dichtungen, welche eine lange Lebensdauer des gesamten Wärmetauschers garantieren. Wie alle Rohrschlangenwärmetauscher direkt oder im Bypass-System in den Badewasserkreislauf einzubinden.

13785  
13790

**D-KWT-VA 25KW, Rohrbündel V4A**  
**D-KWT-TI 25KW, Rohrbündel aus Titan**

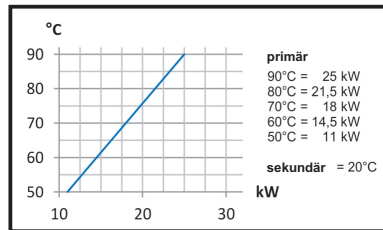

13786  
13791

**D-KWT-VA 45KW, Rohrbündel V4A**  
**D-KWT-TI 45KW, Rohrbündel aus Titan**

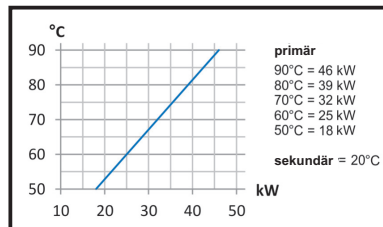

13787  
13792

**D-KWT-VA 85KW, Rohrbündel V4A**  
**D-KWT-TI 85KW, Rohrbündel aus Titan**

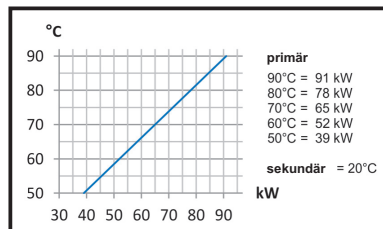

13788  
13793

**D-KWT-VA 105KW, Rohrbündel V4A**  
**D-KWT-TI 105KW, Rohrbündel aus Titan**

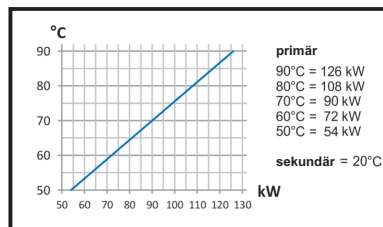

13780

**Verschraubungs-Set**  
bestehend aus: Einlegeteil, O-Ring, Überwurfmutter

## Abmessungen

Type	Art. Nr.	A	B	C	D	E	F
D-KWT-AISI 25	13785	345 mm	Ø 110 mm	135 mm	Ø 63 -PN 10	50 mm	¾" A.G.
D-KWT-Ti 25	13790	345 mm	Ø 110 mm	135 mm	Ø 63 -PN 10	50 mm	¾" A.G.
D-KWT-AISI 45	13786	415 mm	Ø 110 mm	205 mm	Ø 63 -PN 10	50 mm	¾" A.G.
D-KWT-Ti 45	13791	415 mm	Ø 110 mm	205 mm	Ø 63 -PN 10	50 mm	¾" A.G.
D-KWT-AISI 85	13787	705 mm	Ø 110 mm	495 mm	Ø 63 -PN 10	50 mm	1" A.G.
D-KWT-Ti 85	13792	705 mm	Ø 110 mm	495 mm	Ø 63 -PN 10	50 mm	1" A.G.
D-KWT-AISI 105	13788	1015 mm	Ø 110 mm	805 mm	Ø 63 -PN 10	50 mm	1" A.G.
D-KWT-Ti 105	13793	1015 mm	Ø 110 mm	805 mm	Ø 63 -PN 10	50 mm	1" A.G.

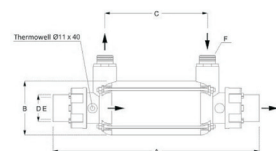

Weitere technische Details siehe Seite 224.

V4A Wärmetauscher sind nicht für Salzwasser geeignet!  
Titan-Wärmetauscher sind salzwasserbeständig bis 3,5%!



## KOMPAKT-WÄRMETAUSCHER AUS KUNSTSTOFF

*Compact Line*



Der Wasserwärmetauscher der Serie D-KWT 45 AISI / Ti Compact ist, dank modernster Technik, ein Hochleistungs-wärmetauscher, ausgestattet mit Edelstahl- oder Titanwellrohr, wodurch eine erhöhte Effizienz erreicht und der Wirkungsgrad der gesamten Anlage entscheidend verbessert wird. Er ist komplett verdrahtet und ausgerüstet mit Zirkulationspumpe (dreistufig für den Primärkreislauf), Rückflusssperre, Ein- Aus-Schalter, LED- Kontrolllampe und digitalem elektronischem Temperaturregler (regulierbar von 0-42 °C, mit Display zur Anzeige der IST-Temperatur, einstellbarer Badewassertemperatur und Temperaturdifferenz, welche werkseitig auf 0,5 °C voreingestellt ist). Im Lieferumfang enthalten sind auch zwei Kunststoffschellen zur Wand- oder Bodenmontage. Der Kompakt-Wärmetauscher ist zur Erwärmung von Schwimmbädern, Whirlpools, Aquarien und ähnlichen Anlagen vielseitig einsetzbar und mittels praktischer Klebemuffe D.50 einfach in den Wasserkreislauf einzubinden. Für eine lange Lebensdauer achten Sie bitte auf die gesamte Installationsanweisung mit allen sicherheitstechnischen Hinweisen.



13795 **D-KWT-VA 45KW-KOMPAKT, Rohrbündel V4A**  
schwimmbadseitig Muffe DA50, heizungsseitig 3/4" I.G.  
230 V, komplett mit Steuerung,  
3-stufen Heizungspumpe 0,34 A, Rückflussverhinderung,  
Leistung 45 KW bei 90°C Vorlauftemperatur.

13796 **D-KWT-TI 45KW-KOMPAKT**  
detto, jedoch Rohrbündel aus Titan

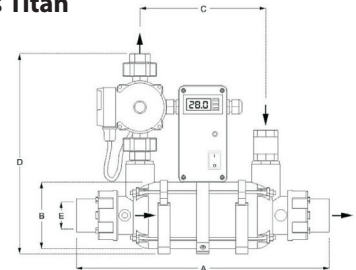

### Abmessungen

Type	Art. Nr.	A	B	C	D	E
D-KWT-AISI 25	13795	415 mm	∅ 110 mm	205 mm	345 mm	50 mm
D-KWT-Ti 25	13796	415 mm	∅ 110 mm	205 mm	345 mm	50 mm

**V4A Wärmetauscher sind nicht für Salzwasser geeignet!**  
**Titan-Wärmetauscher sind salzwasserbeständig bis 3,5%!**

## TECHNISCHE DATEN KUNSTSTOFF/KOMPAKT-WÄRMETAUSCHER

### Kunststoff-WT

Technische Informationen	D-KWT 25	D-KWT 45	D-KWT 85	D-KWT 105
Wärmeleistung bei 90 °C	25 kW	46 kW	91 kW	126 kW
Wärmeleistung bei 90 °C	21.500 kcal/h	39.560 kcal/h	78.260 kcal/h	108.360 kcal/h
Temperaturdifferenz	70 °C = 0,36 kW/°C	70 °C = 0,66 kW/°C	70 °C = 1,3 kW/°C	70 °C = 1,8 kW/°C
Austauschfläche	0,09 m <sup>2</sup>	0,15 m <sup>2</sup>	0,33 m <sup>2</sup>	0,54 m <sup>2</sup>
Durchflussmenge primär	2 m <sup>3</sup> /h	2 m <sup>3</sup> /h	2 m <sup>3</sup> /h	2 m <sup>3</sup> /h
Durchflussmenge sekundär	8 m <sup>3</sup> /h	10 m <sup>3</sup> /h	12 m <sup>3</sup> /h	15 m <sup>3</sup> /h
Druckverlust primär	0,10 bar	0,15 bar	0,28 bar	0,36 bar
Druckverlust sekundär	0,11 bar	0,15 bar	0,22 bar	0,30 bar
Max. Betriebsdruck primär	6 bar	6 bar	6 bar	6 bar
Max. Betriebsdruck sekundär	2 bar	2 bar	2 bar	2 bar
Werkstoff Gehäuse	PP 30% FG	PP 30% FG	PP 30% FG	PP 30% FG
Werkstoff Klebeverschraubung	ABS	ABS	ABS	ABS
Werkstoff O-Ringe	silicone	silicone	silicone	silicone
Werkstoff Wellrohr	AISI 316 / titanium	AISI 316 / titanium	AISI 316 / titanium	AISI 316 / titanium
Gewicht	1,8 kg	2,2 kg	3,6 kg	5,3 kg

### Kompakt-WT

Technische Informationen	D-KWT 45 AISI/Ti Compact
Wärmeleistung bei 90 °C	46 kW
Wärmeleistung bei 90 °C	39.560 kcal/h
Temperaturdifferenz	70 °C = 0,66 kW/°C
Austauschfläche	0,15 m <sup>2</sup>
Durchflussmenge primär	2 m <sup>3</sup> /h
Durchflussmenge sekundär	10 m <sup>3</sup> /h
Druckverlust primär	0,15 bar
Druckverlust sekundär	0,15 bar
Max. Betriebsdruck primär	6 bar
Max. Betriebsdruck sekundär	2 bar
Werkstoff Gehäuse	PP 30% FG
Werkstoff Wellrohr	AISI 316 / titanium
Spannung	230 V / 50Hz
Stromaufnahme Pumpe	0,34 A
Schutzart Steuerung	IP 54

## SCHWIMMBAD-PLATTENWÄRMETAUSCHER AUS V4A

Diese Plattenwärmetauscher sind zur Erwärmung von Badewasser durch Warmwasser bestimmt. Dank der großen Austauschfläche sind sie hervorragend geeignet für Niedertemperatur-Heizsysteme wie z.B. Solaranlagen, geothermische Anlagen, Wärmepumpen und ähnliche alternative und innovative Heizsysteme.



*Plate Line brazed*

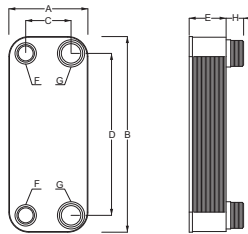

- 13505 **Plattenwärmetauscher aus V4A, D-PWT 30**  
Leistung: 30 kW bei VL 55 °C
- 13506 **Plattenwärmetauscher aus V4A, D-PWT 50**  
Leistung: 50 kW bei VL 55 °C
- 13507 **Plattenwärmetauscher aus V4A, D-PWT 75**  
Leistung: 75 kW bei VL 55 °C
- 13508 **Isolierung zu D-PWT 30**
- 13509 **Isolierung zu D-PWT 50**
- 13510 **Isolierung zu D-PWT 75**

Technische Informationen	D-PWT 30	D-PWT 50	D-PWT 75
Leistung bei 55°C	30 kW	50 kW	75 kW
Leistung bei 45°C	23 kW	36 kW	55 kW
Leistung bei 35°C	16 kW	22 kW	35 kW
Durchflussmenge primär-Heizung	1,5 m³/h	2,1 m³/h	2,8 m³/h
Durchflussmenge sekundär-Badewasser	1,8 m³/h	2,2 m³/h	3 m³/h
Druckverlust Heizung	0,29 bar	0,22 bar	0,13 bar
Druckverlust Badewasser	0,3 bar	0,25 bar	0,16 bar
Berechnungsgrundlage: Badewassertemperatur	20°C	20°C	20°C
Berechnungsgrundlage: Leitungsdruck	0,62 bar	0,62 bar	0,62 bar
Installation-Schwimmbad	Bypass	Bypass	Bypass
Anzahl Platten	14	20	38
Fläche	3100 cm²	5400 cm²	10800 cm²
Material Platten V4A / AISI 316	1.4401	1.4401	1.4401
Maximale Betriebstemperatur ohne Isolierung	195°C	195°C	195°C
Maximaler Betriebsdruck	30 bar	30 bar	30 bar
Leergewicht	Kg 3,3	Kg 4,5	Kg 7
Wasserinhalt	0,77 L	1,3 L	2,47 L
Lötmaterial	Kupfer	Kupfer	Kupfer

**V4A Wärmetauscher sind nicht für Salzwasser geeignet!**

TYP - Maße	A	B	C	D	E	F	G	H
D-PWT 30 kW	106 mm	306 mm	50 mm	250 mm	45 mm	3/4"	1"	28 mm
D-PWT 50 kW	124 mm	304 mm	70 mm	250 mm	60 mm	1"	1 1/4"	28 mm
D-PWT 75 kW	124 mm	304 mm	70 mm	250 mm	102 mm	1"	1 1/4"	28 mm

## SCHWIMMBAD-PLATTENWÄRMETAUSCHER AUS TITAN

*Plate Line bolted*

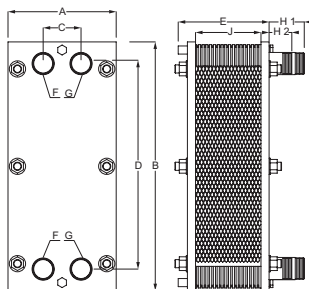
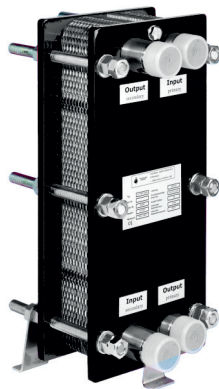

- 13545 **Plattenwärmetauscher aus Titan, G-PWT 30**  
Leistung: 32 kW bei VL 55 °C
- 13546 **Plattenwärmetauscher aus Titan, G-PWT 50**  
Leistung: 55 kW bei VL 55 °C
- 13547 **Plattenwärmetauscher aus Titan, G-PWT 70**  
Leistung: 75 kW bei VL 55 °C
- 13548 **Plattenwärmetauscher aus Titan, G-PWT 100**  
Leistung: 100 kW bei VL 55 °C
- 13549 **Plattenwärmetauscher aus Titan, G-PWT 120**  
Leistung: 120 kW bei VL 55 °C



Technische Informationen	G-PWT 30	G-PWT 50	G-PWT 70	G-PWT 100	G-PWT 120
Leistung bei Primär-Vorlauf ein/aus	32 kW / 55/37,5°C	55 kW / 55/36,5°C	75 kW / 55/34,5°C	100 kW / 55/35,5°C	120 kW / 55/34°C
Leistung bei Primär-Vorlauf ein/aus	23 kW / 45/32,5°C	40 kW / 45/31,6°C	54 kW / 45/30,3°C	70 kW / 45/31,5°C	84 kW / 45/30,4°C
Durchflussmenge primär-Heizung	1,6 m³/h	2,6 m³/h	3,2 m³/h	4,5 m³/h	5,0 m³/h
Durchflussmenge sekundär-Pool	1,6 m³/h	2,7 m³/h	4,0 m³/h	4,6 m³/h	6,0 m³/h
Druckverlust Heizung	0,17 bar	0,20 bar	0,14 bar	0,21 bar	0,19 bar
Druckverlust Badewasser	0,18 bar	0,23 bar	0,28 bar	0,23 bar	0,28 bar
Grundlage: Badewassertemperatur	20°C	20°C	20°C	20°C	20°C
Installation-Schwimmbad	Bypass	Bypass	Bypass	Bypass	Bypass
Anzahl Platten	9	13	17	21	23
Fläche	0,29 m²	0,45 m²	0,62 m²	0,78 m²	0,94 m²
Max. Betriebstemperatur	90°C	90°C	90°C	90°C	90°C
Max. Betriebsdruck	10 bar	10 bar	10 bar	10 bar	10 bar
Leergewicht	24 Kg	25 Kg	26 Kg	27 Kg	29 Kg
Gestell material lackiert	S235JR	S235JR	S235JR	S235JR	S235JR

TYP - Maße	A	B	C	D	E	H1 / F	H2 / G	J
G-PWT 30	200 mm	460 mm	69 mm	380 mm	110 mm	1 1/4" x 50 x 40	40mm / 1 1/4"	26,3 mm
G-PWT 50	200 mm	460 mm	69 mm	380 mm	110 mm	1 1/4" x 50 x 40	40mm / 1 1/4"	38,0 mm
G-PWT 70	200 mm	460 mm	69 mm	380 mm	110 mm	1 1/4" x 50 x 40	40mm / 1 1/4"	49,6 mm
G-PWT 100	200 mm	460 mm	69 mm	380 mm	170 mm	1 1/4" x 50 x 40	40mm / 1 1/4"	61,2 mm
G-PWT 120	200 mm	460 mm	69 mm	380 mm	170 mm	1 1/4" x 50 x 40	40mm / 1 1/4"	72,7 mm

**Titan-Wärmetauscher sind salzwasserbeständig bis 3,5%!**



## ELEKTRO - WÄRMETAUSCHER - DAPRA - V4A

*Electric Line*

**€ Gruppe B**  
exkl. MWSt.



D-EWT-C 1,5 - 18 kW - Edelstahl - Acciaio - Stainless steel - Acier inox						
Modell kw	A	B	C	D	E	F
D-EWT-C 1,5	236	1 1/2" x NW 50	290	430	110	205
D-EWT-C 3	236	1 1/2" x NW 50	290	430	110	205
D-EWT-C 6	306	1 1/2" x NW 50	360	500	110	205
D-EWT-C 9	306	1 1/2" x NW 50	360	500	110	210
D-EWT-C 12	396	1 1/2" x NW 50	450	590	110	210
D-EWT-C 15	496	1 1/2" x NW 50	550	690	110	220
D-EWT-C 18	596	1 1/2" x NW 50	650	790	110	220

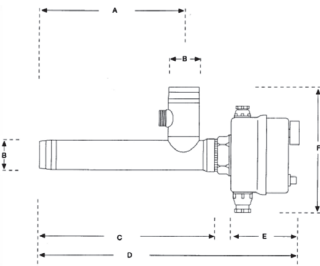

- 13445 **Elektrowärmetauscher V4A, D-EWT-C** **1,5 KW**  
mit Heizstab aus INCOLOY-825, Regelthermostat 0 - 40 °C, Sicherheitsthermostat 50°C inklusive Pendelschalter als Durchflusskontrolle, Montagehalterung 50 mm, Betriebsdruck max. 3 bar, Gewindeanschluss 1 1/2" I.G. x NW 50. **Achtung: ohne Schütz!**
- 13446 **Elektrowärmetauscher V4A, D-EWT-C** **3,0 KW**  
ansonsten detto wie Art. 13445
- 13447 **Elektrowärmetauscher V4A, D-EWT-C** **6,0 KW**  
ansonsten detto wie Art. 13445
- 13448 **Elektrowärmetauscher V4A, D-EWT-C** **9,0 KW**  
ansonsten detto wie Art. 13445
- 13449 **Elektrowärmetauscher V4A, D-EWT-C** **12,0 KW**  
ansonsten detto wie Art. 13445
- 13450 **Elektrowärmetauscher V4A, D-EWT-C** **15,0 KW**  
ansonsten detto wie Art. 13445
- 13451 **Elektrowärmetauscher V4A, D-EWT-C** **18,0 KW**  
ansonsten detto wie Art. 13445
- 13490 **Gummi - Schlauchmontageset, NW 50**
- 13491 **Gummi - Schlauchmontageset, NW 60**
- 13462 **Leistungsschütz zu EWT, 1,5 bis 12,0 kW,**  
im KS-Gehäuse, 180 x 180 x 95 mm
- 13463 **detto, jedoch 15,0 bis 18,0 kW**

**V4A Wärmetauscher sind nicht für Salzwasser geeignet!**

## ELEKTRO - WÄRMETAUSCHER - DAPRA - VOLL-TITAN

*Electric Titanium Line*

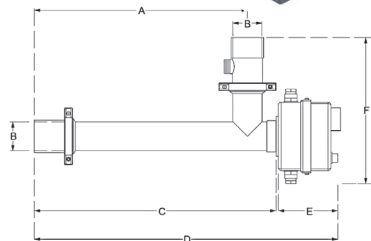

- 13456 **Elektrowärmetauscher Voll-Titan, D-EWT-Ti** **3,0 KW**  
mit Klebemuffen 50mm, **Achtung: ohne Schütz!**
- 13457 **Elektrowärmetauscher Voll-Titan, D-EWT-Ti** **6,0 KW**  
mit Klebemuffen 50mm, **Achtung: ohne Schütz!**
- 13458 **Elektrowärmetauscher Voll-Titan, D-EWT-Ti** **9,0 KW**  
mit Klebemuffen 50mm, **Achtung: ohne Schütz!**
- 13459 **Elektrowärmetauscher Voll-Titan, D-EWT-Ti** **12,0 KW**  
mit Klebemuffen 50mm, **Achtung: ohne Schütz!**
- 13461 **Elektrowärmetauscher Voll-Titan, D-EWT-Ti** **18,0 KW**  
mit Klebemuffen 50mm, **Achtung: ohne Schütz!**

**Titan-Wärmetauscher sind salzwasserbeständig bis 3,5%!**

	A	B	C	D	E	F
<del>13456</del>	293 mm	Klebemuffe D. 50 mm	345 mm	485 mm	110 mm	255 mm
<del>13457</del>	363 mm	Klebemuffe D. 50 mm	415 mm	525 mm	110 mm	255 mm
<del>13458</del>	363 mm	Klebemuffe D. 50 mm	415 mm	525 mm	110 mm	260 mm
<del>13459</del>	453 mm	Klebemuffe D. 50 mm	505 mm	615 mm	110 mm	260 mm
<del>13460</del>	653 mm	Klebemuffe D. 50 mm	705 mm	815 mm	110 mm	270 mm

## ERSATZTEILE - WÄRMETAUSCHER DAPRA

- 13465 **Heizstab INCOLOY, 1,5 KW** 13469T **Heizstab TITAN, 12,0 KW**
- 13466 **Heizstab INCOLOY, 3,0 KW** 13470 **Heizstab INCOLOY, 15,0 KW**
- 13466T **Heizstab TITAN, 3,0 KW** 13471 **Heizstab INCOLOY, 18,0 KW**
- 13467 **Heizstab INCOLOY, 6,0 KW** 13471T **Heizstab TITAN, 18,0 KW**
- 13467T **Heizstab TITAN, 6,0 KW** 13475 **Regelthermostat, 0 - 40°C**
- 13468 **Heizstab INCOLOY, 9,0 KW** 13476 **Regelthermostat, 0 - 90°C**
- 13468T **Heizstab TITAN, 9,0 KW** 13478 **Sicherheitsthermostat, 55°C**
- 13469 **Heizstab INCOLOY, 12,0 KW** 13480 **Strömungspendelschalter**



## ELEKTRO-WÄRMETAUSCHER X-EWT 2.0

### Electric Compact Line 2.0



Das größte Augenmerk bei der Entwicklung des neuen Elektrowärmetauscher X-EWT 2.0 wurde auf minimale Störanfälligkeit sowie die einfache Bedienung gelegt. Ein druckbeständiges Gehäuse, gefertigt aus nicht entflammbarem Kunststoff, garantiert Sicherheit und eine lange Lebensdauer. Heizstäbe und Steuerung sind durch ein Zweikammersystem voneinander getrennt. Dies bietet den Vorteil, dass bei Eindringen von Wasser oder Feuchtigkeit in die Kammer 1 (Heizstäbe), die Steuereinheit (Kammer 2) nicht zerstört wird. Die Heizleistung wird ausschließlich durch drei Hochleistungs-Einphasenheizstäbe umgesetzt, gefertigt aus hochkorrosionsbeständigem Edelstahl Incoloy 825 oder mit MagnaCoat - Beschichtung (meerwasserbeständig). Diese werden zu einem Dreiphasen-Heizstab 400 V verkabelt und ermöglichen die Steuerung des Heizstabes über nur ein Betriebsschütz und ein Sicherheitsschütz. Drei Sicherheitsthermostate 55 °C garantieren eine sichere Abschaltung bei Überhitzung, ein Strömungswächter und ein Druckschalter verhindern den Betrieb bei Wassermangel. Über das Display der Elektronik kann man weiters die IST-Temperatur ablesen, die gewünschte Badewassertemperatur einstellen sowie die Temperaturdifferenz verändern, welche werkseitig auf 0,5 °C voreingestellt ist. Die Steuerung verfügt auch über einen Ein-Ausschalter und eine grüne LED-Kontrolllampe, welche anzeigt, ob die Heizstäbe in Betrieb sind.



13496 **Elektrowärmetauscher X-EWT 2.0 - 36kW**  
Heizstab aus Incoloy für Chlorwasser



13497 **Elektrowärmetauscher X-EWT 2.0 - 45kW**  
Heizstab aus Incoloy für Chlorwasser



13498 **Elektrowärmetauscher X-EWT 2.0 - 54kW**  
Heizstab aus Incoloy für Chlorwasser



13499 **Elektrowärmetauscher X-EWT 2.0 - 72kW**  
Heizstab aus Incoloy für Chlorwasser



Salzwasserausführung auf Anfrage.

### Abmessungen

Type	A	B	C	D	E
alle Typen	924 mm	561 mm	374 mm	PVC D.63	253 mm

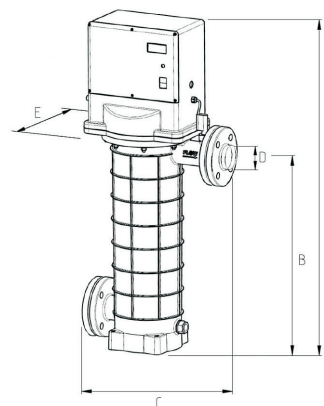

## TECHNISCHE DATEN WÄRMETAUSCHER X-EWT 2.0

Technische Daten	X-EWT 2.0 36	X-EWT 2.0 45	X-EWT 2.0 54	X-EWT 2.0 72
Leistung	36 kW	45 kW	54 kW	72 kW
Spannung	380 - 415 V	380 - 415 V	380 - 415 V	380 - 415 V
Ampere	52 A	64 A	78 A	104 A
Schutzart	IP54	IP54	IP54	IP54
Betriebsschütz	ja	ja	ja	ja
Sicherheitsschütz	ja	ja	ja	ja
min. Durchflussmenge	12 m <sup>3</sup> /h	12 m <sup>3</sup> /h	12 m <sup>3</sup> /h	12 m <sup>3</sup> /h
max. Durchflussmenge	25 m <sup>3</sup> /h	25 m <sup>3</sup> /h	25 m <sup>3</sup> /h	25 m <sup>3</sup> /h
min. Druck	0,12 bar	0,12 bar	0,12 bar	0,12 bar
max. Druck	4 bar	4 bar	4 bar	4 bar
max. Wassertemperatur	40°C	40°C	40°C	40°C
Betriebstemperatur	+5°C bis +40°C	+5°C bis +40°C	+5°C bis +40°C	+5°C bis +40°C
Umgebungstemperatur	+5°C bis +50°C	+5°C bis +50°C	+5°C bis +50°C	+5°C bis +50°C
Sicherheit 1	Durchflussschalter	Durchflussschalter	Durchflussschalter	Durchflussschalter
Sicherheit 2	Sicherheitsthermostat 3 x 55°C	Sicherheitsthermostat 3 x 55°C	Sicherheitsthermostat 3 x 55°C	Sicherheitsthermostat 3 x 55°C



# ELEKTRO-WÄRMETAUSCHER D-EWT-NC NEU

*Electric Compact Line*

**Gruppe B**  
exkl. MWSt.

Elektrowärmetauscher der Serie D-EWT-NC Compact, bestehend aus einem druckbeständigen Kunststoffgehäuse, gefertigt aus nicht entflammendem Kunststoff und somit geeignet für elektrotechnische Produkte. Verfügbar mit Heizstäben aus Incoloy 825 oder Titan. Kompaktanlage mit modernstem, langlebigen AEG-Schutz. Serienmäßig ausgestattet mit Regelthermostat 0-40 °C, Sicherheitsthermostat 50 °C, Strömungswächter, grüner LED-Kontrolllampe, welche anzeigt, ob die Heizstäbe in Betrieb sind, und EIN-AUS-Schalter. Ab 12 kW Leistung zusätzlich mit Überhitzungsschutz ausgerüstet. Fix und fertig vormontiert mit einem Meter Elektrokabel zur Einbindung in das Stromnetz. Anschluss an den Wasserkreislauf mittels Klebemuffe D. 50, mit zwei Wandhalter serienmäßig ausgestattet. Zur Erwärmung von Schwimmbädern, Whirlpools und ähnliche Anlagen vielseitig einsetzbar.

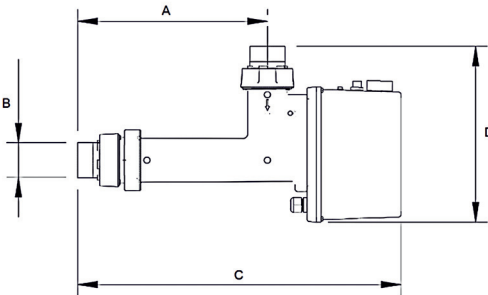

Art. Nr.:	A	B	C	D
13420 Incoloy	287mm	Klebe D.50	525 mm	285 mm
13421 Incoloy	287 mm	Klebe D.50	525 mm	285 mm
13430 Titan				
13422 Incoloy	357 mm	Klebe D.50	595 mm	285 mm
13431 Titan				
13423 Incoloy	357 mm	Klebe D.50	595 mm	290 mm
13432 Titan				
13424 Incoloy	547 mm	Klebe D.50	790 mm	290 mm
13433 Titan				
13425 Incoloy	547 mm	Klebe D.50	790 mm	295 mm
13426 Incoloy	647 mm	Klebe D.50	890 mm	295 mm
13434 Titan				

- 13420 **Elektrowärmetauscher D-EWT-NC - 1,5kW**  
(Heizstab INCOLOY-825)
- 13421 **Elektrowärmetauscher D-EWT-NC - 3,0kW**  
(Heizstab INCOLOY-825)
- 13422 **Elektrowärmetauscher D-EWT-NC - 6,0kW**  
(Heizstab INCOLOY-825)
- 13423 **Elektrowärmetauscher D-EWT-NC - 9,0kW**  
(Heizstab INCOLOY-825)
- 13424 **Elektrowärmetauscher D-EWT-NC - 12,0kW**  
(Heizstab INCOLOY-825)
- 13425 **Elektrowärmetauscher D-EWT-NC - 15,0kW**  
(Heizstab INCOLOY-825)
- 13426 **Elektrowärmetauscher D-EWT-NC - 18,0kW**  
(Heizstab INCOLOY-825)
  
- 13430 **Elektrowärmetauscher D-EWT-NC - 3,0kW**  
(Heizstab Titan)
- 13431 **Elektrowärmetauscher D-EWT-NC - 6,0kW**  
(Heizstab Titan)
- 13432 **Elektrowärmetauscher D-EWT-NC - 9,0kW**  
(Heizstab Titan)
- 13433 **Elektrowärmetauscher D-EWT-NC - 12,0kW**  
(Heizstab Titan)
- 13434 **Elektrowärmetauscher D-EWT-NC - 18,0kW**  
(Heizstab Titan)



Technische Informationen	D-EWT-NC 1,5	D-EWT-NC 3	D-EWT-NC 6	D-EWT-NC 9	D-EWT-NC 12	D-EWT-NC 15	D-EWT-NC 18
Leistung	1,5 kW	3 kW	6 kW	9 kW	12 kW	15 kW	18 kW
Min. Durchflussmenge	3800 l/h	3800 l/h	5000 l/h	5000 l/h	5000 l/h	5000 l/h	5000 l/h
Max. Betriebsdruck	2,5 bar	2,5 bar	2,5 bar	2,5 bar	2,5 bar	2,5 bar	2,5 bar
Werkstoff Gehäuse	PP 30% FG.FR	PP 30% FG.FR	PP 30% FG.FR	PP 30% FG.FR	PP 30% FG.FR	PP 30% FG.FR	PP 30% FG.FR
Werkstoff Heizstab	Incoloy	Incoloy / titanium	Incoloy / titanium	Incoloy / titanium	Incoloy / titanium	Incoloy	Incoloy / titanium
Schutzart	IPX4	IPX4	IPX4	IPX4	IPX4	IPX4	IPX4
Stromaufnahme bei 3x400 V	2,2 A	4,3 A	8,7 A	13 A	17,3 A	21,7 A	26 A
Frequenz	50/60 Hz	50/60 Hz	50/60 Hz	50/60 Hz	50/60 Hz	50/60 Hz	50/60 Hz
Schutzsteuerung	inside	inside	inside	inside	inside	inside	inside

## LUFT - WÄRMETAUSCHER

### Luft - Wärmetauscher "EWT 80 - 30"

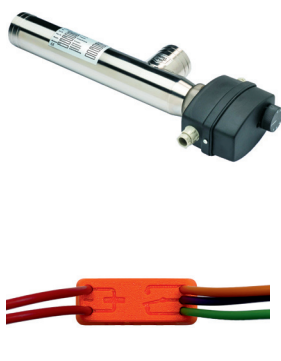

- 13440 **Lufterhitzungswärmetauscher, V4A, D-EWT** **1,5 KW**  
mit Regelthermostat 0 - 90°C, Gewindeanschluss 2" I.G.  
**Achtung offene Kapillarhülse!**
- 23220 **Strömungsschalter VKS06M**, A.G. 1/2", mit KS-Pendel zum Kürzen, passend für Nennweiten DN 40 - 200, IP65, max. Schaltstrom 1 A, PN 10, max. 100°C, 230 V
- 551982 **REL230WIRE** kompaktes Hilfsrelais um mit einem 230 V Ausgang einen potentialfreien Umschaltkontakt zu erhalten. Mit 30cm langer Anschlusslitze, voll isoliert, kann im Klemmraum einer Steuerung untergebracht werden. 5 A Schaltleistung.

## DANTHERM - ENTFEUCHTUNGSGERÄTE - SCHWIMMBAD

In Schwimmhallen, Whirlpool-Umgebungen, Duschräumen und Sportstudios, wo eine hohe Feuchtigkeit das Wohlbefinden der Besucher negativ beeinflussen und Schäden am Gebäude verursachen kann, ist eine effiziente Entfeuchtung von äußerster Wichtigkeit. Anschlussmöglichkeit für einen externen "digitalen" Hygrostat vorhanden. **Bei allen CDP-T Modellen** - Der Ventilator springt jede Stunde zumindest 1 Minute an um die Ansaugluft zu messen, bzw. den Raum zu ventilieren. **Als Option ist eine kabellose Fernbedienung** für Temperatur und Feuchtigkeitsregelung erhältlich. (Kältemittel R407C)

€ **Gruppe B**  
exkl. MWSt.

### Entfeuchter für die Wandmontage im Poolbereich.

**Dantherm**<sup>®</sup>  
CONTROL YOUR CLIMATE



CDP 40



- 11629 **CDP 40 - 1 x 230 V, Entfeuchter für Wandmontage**  
Entfeuchtungsleistung **36 l/Tag bei 30°C, 60% r.F.**  
Tropfenschale und Ablaufstutzen unten am Gerät. Vollautomatisch mit elektronischer Steuerung, **eingebauter autom. Abtauung Hygrostat und Thermostat. (ohne Fernbedienung)**  
Arbeitsbereich: 10 - 36 °C, 40 - 100 % r.F.
- 11630 **CDP 50 - 1 x 230 V, detto jedoch:**  
Entfeuchtungsleistung **55 l/Tag bei 30°C, 60% r.F.**
- 11631 **CDP 70 - 1 x 230 V, detto jedoch:**  
Entfeuchtungsleistung **79 l/Tag bei 30°C, 60% r.F.**
- 11633 **Fußgestelle für CDP 40 / 50 / 70** je Set  
Farbe weiß

Zubehör siehe Seite 230.

## DANTHERM - HINTERWANDGERÄTE - SCHWIMMBAD

### Entfeuchter für die Wandaufhängung im Technikraum.

**Dantherm**<sup>®</sup>  
CONTROL YOUR CLIMATE



CDP 40T

- 11635 **CDP 40T - 1 x 230 V,**  
Entfeuchtungsleistung **36 l/Tag bei 30°C, 60% r.F.**  
Tropfenschale und Ablaufstutzen unten am Gerät. Vollautomatisch mit elektronischer Steuerung, **eingebauter autom. Abtauung und Hygrostat.** Arbeitsbereich: 10 - 36 °C, 40 - 100 % r.F. **(ohne Fernbedienung)**
- 11636 **CDP 50T - 1 x 230 V, detto jedoch:**  
Entfeuchtungsleistung **55 l/Tag bei 30°C, 60% r.F.**
- 11637 **CDP 70T - 1 x 230 V, detto jedoch:**  
Entfeuchtungsleistung **79 l/Tag bei 30°C, 60% r.F.**

**Achtung: ohne Kanalschlusssatz**  
siehe Zubehör Seite 230.

Technische Daten	CDP 40	CDP 40T	CDP 50	CDP 50T	CDP 70	CDP 70T
Luftleistung m³/h	400	400	680	680	900	900
Entfeuchtungsleistung bei 30°C/60%r.F.	36	36	55	55	79	79
Netzanschluss V AC	1 x 230 V/50Hz	1 x 230 V/50Hz	1 x 230 V/50Hz	1 x 230 V/50Hz	1 x 230 V/50Hz	1 x 230 V/50Hz
Geräuschpegel dB(A)	46	43	47	44	50	47
Arbeitsbereich Feuchte (%r.F.)	40 - 100	40 - 100	40 - 100	40 - 100	40 - 100	40 - 100
Arbeitsbereich Temperatur (°C)	10 - 36	10 - 36	10 - 36	10 - 36	10 - 36	10 - 36
Höhe mm	770	700	770	700	770	700
Breite mm	1010	998	1160	1148	1495	1483
Tiefe mm	326	304	326	304	326	304
Gewicht kg	56,5	57,5	65	66	75,5	77,5



## ZUBEHÖR - SCHWIMMBADENTFEUCHTUNGSGERÄTE



### Zubehör für CDP 40/50/70 - CDP 40T/50T/70T



11650 **Bedienungspanel, DRC 1 drahtlos** (093455)  
Die drahtlose Fernsteuerung verfügt über ein LCD-Display und bedienungsfreundliche Drucktasten, mit denen die relative Luftfeuchtigkeit und die Temperatur einfach überwacht werden können. Mit der Fernsteuerung lassen sich die Einstellungen für Entfeuchtung, Heizen, Abluftventilator und Service regeln. Zudem gibt es bei einer Störung des Luftentfeuchters einen entsprechenden Alarm aus.



116822 **Externer Fühler**  
mit 10m Kabel, IPX7



11641 **Warmwasserheizregister LPHW, 2,6 kW für CDP 40 / CDP 40T** (094333) 

11642 **Warmwasserheizregister LPHW, 4,3 kW für CDP 50 / CDP 50T** (094334) 

11643 **Warmwasserheizregister LPHW, 6,2 kW für CDP 70 / CDP 70T** (094335) 



11644 **Wasserventil 1/2", 230 V, Typ Frese** einschließlich Stellantrieb (094340) 

11645 **Elektrisches Heizregister, 2,0 kW für CDP 40 / CDP 40T** (094336) 

11646 **Elektrisches Heizregister, 3,5 kW für CDP 50 / CDP 50T** (094337) 



11647 **Elektrisches Heizregister, 5,0 kW für CDP 70 / CDP 70T** (094338) 

### Zubehör für CDP 40T/50T/70T

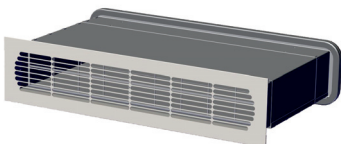

Ein Satz besteht aus zwei Kanaldurchführungen für Mauertiefen von 70 bis 366 mm.

11638 **Kanalanschlusssatz CDP 40T** (094271)

11639 **Kanalanschlusssatz CDP 50T** (094243)

11640 **Kanalanschlusssatz CDP 70T** (093508)

116381 **Kanalanschlussadapter zu CDP 40T** (094801)  
Zu verwenden wenn bauseits Löcher in der Wand vorhanden sind und ein Gerät mit anderen Maßen ersetzt wird.

116391 **Kanalanschlussadapter zu CDP 50T** (094802)

116401 **Kanalanschlussadapter zu CDP 70T** (094803)

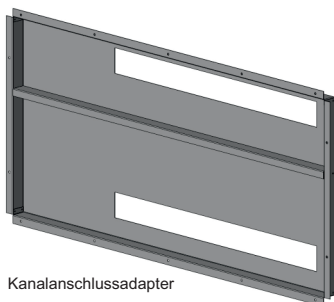

Kanalanschlussadapter

11648 **Fortluftventilator, Q=100m<sup>3</sup>/h (97 m<sup>3</sup>/h)** (094339)  
230 V AC, D=100mm, regelbar über Bedienpanel

11649 **Fortluftventilator, Q=200m<sup>3</sup>/h (185 m<sup>3</sup>/h)** (094341)  
230 V AC, D=125mm, regelbar über Bedienpanel



## DANTHERM - ENTFEUCHTUNGSGERÄTE - UNIVERSAL

Dantherm Universal-Entfeuchter bewahren Ausrüstung, Inventar und Materialien in so unterschiedlichen Gebäuden wie Kirchen, Garagen, Schlösser, Museen, Archive, Wasserwerke und Ferienhäuser.



### Entfeuchter für die Wandaufhängung in Garage, Keller, Technikraum, etc.

**Dantherm**  
CONTROL YOUR CLIMATE



CDF10 mit Wasserbehälter

CDF10 ohne Wasserbehälter

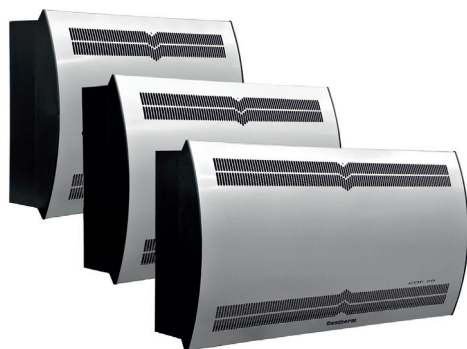

CDF 40 - 50 - 70

- 11695 **CDF 10, 230 V, weiß**  
Entfeuchtungsleistung **4,3 l/Tag bei 20°C, 60% r.F.**  
Modell für Wandmontage mit Ablaufstutzen und eingebautem Hygrostat R134A.  
**Arbeitsbereich: 3 - 30 °C, 40 - 100 % r.F.**
- 11696 **Zubehör für CDF 10, Wasserbehälter 5,5 Liter, weiß**
- 11623 **CDF 40, 230 V, grau**  
Entfeuchtungsleistung **25,4 l/Tag bei 20°C, 60% r.F.**  
Modell für Wandmontage mit Ablaufstutzen und eingebautem Hygrostat R134A.  
**Arbeitsbereich: 3 - 32 °C, 40 - 100 % r.F.**
- 11624 **CDF 50, 230 V, grau**  
Entfeuchtungsleistung **39,9 l/Tag bei 20°C, 60% r.F.**  
Modell für Wandmontage mit Ablaufstutzen und eingebautem Hygrostat R134A.  
**Arbeitsbereich: 3 - 32 °C, 40 - 100 % r.F.**
- 11625 **CDF 70, 230 V, grau**  
Entfeuchtungsleistung **42,7 l/Tag bei 20°C, 60% r.F.**  
Modell für Wandmontage mit Ablaufstutzen und eingebautem Hygrostat R134A.  
**Arbeitsbereich: 3 - 32 °C, 40 - 100 % r.F.**
- 11632 **Fußgestelle für CDF 40/50/70** je Set  
Farbe schwarz

Modell	CDF 10	CDF 40	CDF 50	CDF 70
Luftstrom (m³/h)	220	400	680	900
Entfeuchtungsleistung bei 20 °C / 60 % r. F. (l/24 h)	4,3	25,4	39,9	42,7
Spannungsversorgung (V)	1x230/50 Hz	1x230/50 Hz	1x230/50 Hz	1x230/50 Hz
Geräuschpegel (dB(A))	46	46	47	50
Betriebsfeuchtigkeitsbereich (% r. F.)	40-100	40-100	40-100	40-100
Betriebstemperaturbereich (°C)	3-30	3-32	3-32	3-32
Höhe (mm)	600*	770	770	770
Breite (mm)	535	1010	1160	1495
Tiefe (mm)	240	328	328	328
Gewicht (kg)	28*	56,5	65	75,5

## DANTHERM - LUFTENTFEUCHTER MOBIL



- 11291 **DANTHERM DH720**, zur Entfeuchtung von Kellerräumen, Waschküchen, Technikräumen, etc., mit eingebauten 5,0 lit. Wassertank **einsetzbar bei 5 - 32°C, 35 - 95% r.F.**

Technische Daten	DH720
Luftleistung m³/h	150
Entfeuchtungsleistung bei 30°C/80%r.F. (l/24h)	20
Tankkapazität (l)	5
Stromaufnahme (A)	1,8
Kältemittel	R134a
Kältemittelmenge (kg)	0,14
Leistungsaufnahme (W)	390
Netzanschluss V AC	1 x 230 V/50Hz
Geräuschpegel dB(A)	48
Arbeitsbereich Feuchte (%r.F.)	35 - 95
Arbeitsbereich Temperatur (°C)	5 - 32
Höhe mm	569
Breite mm	336
Tiefe mm	210
Gewicht kg	12,4



# DANTHERM - ENTFEUCHTUNGSGERÄTE



## Stationäre Entfeuchter für die Aufstellung im Technikraum.

**Dantherm**<sup>®</sup>  
CONTROL YOUR CLIMATE



**Achtung:** Wird die Frischluftoption genutzt, muss ein Fortluftventilator montiert werden. **Siehe Seite 228**

11665 **CDP 75 MK II - 1 x 230 V**  
Entfeuchtungsleistung **79 l/Tag bei 30°C, 60% r.F.**  
Vollautomatisch mit elektronischer Steuerung. Zuluftanschluss wahlweise vertikal oder horizontal. Inspektionstür und Schaltschrank können zur gegenüberliegenden Seite verlegt werden. Arbeitsbereich: 20 - 38 °C, 40 - 100 % r.F.



11666 **detto**, jedoch mit **Wärmerückgewinnung** an das Poolwasser. 

### Zubehör für CDP 75 MK II - 1 x 230 V

11667 **Warmwasserheizregister D 400** für Kanalmontage 

11668 **Schwingungsgedämpfte Sockelschiene** 

11669 **Wandkonsole** 

11670 **CDP 125 - 3 x 400 V** 

Entfeuchtungsleistung **132 l/Tag bei 30°C, 60% r.F.**  
Vollautomatisch mit elektronischer Steuerung. Zuluftanschluss wahlweise vertikal oder horizontal. Inspektionstür und Schaltschrank können zur gegenüberliegenden Seite verlegt werden. Arbeitsbereich: 20 - 38 °C, 40 - 100 % r.F.

11671 **detto**, jedoch mit **Wärmerückgewinnung** an das Poolwasser. 

### Zubehör für CDP 125 - 3 x 400 V

11667 **Warmwasserheizregister D 400** für Kanalmontage 

11673 **Schwingungsgedämpfte Sockelschiene** 

11674 **Wandkonsole** 

11675 **CDP 165 - 3 x 400 V** 

Entfeuchtungsleistung **175 l/Tag bei 30°C, 60% r.F.**  
Vollautomatisch mit elektronischer Steuerung. Zuluftanschluss wahlweise vertikal oder horizontal. Inspektionstür und Schaltschrank können zur gegenüberliegenden Seite verlegt werden. Arbeitsbereich: 20 - 38 °C, 40 - 100 % r.F.

11676 **detto**, jedoch mit **Wärmerückgewinnung** an das Poolwasser.   
an das Poolwasser

### Zubehör für CDP 165 - 3 x 400 V

11677 **Warmwasserheizregister D 500** für Kanalmontage 

11678 **Schwingungsgedämpfte Sockelschiene** 

Technische Daten		CDP 75	CDP 125	CDP 165
Entfeuchtungsleistung bei 30°C/60% r.F.	l/24 St.	79	132	175
Entfeuchtungsleistung bei 30°C/70% r.F.	l/24 St.	96	168	206
Arbeitsbereich - Feuchte	% r.F.	40 - 100	40 - 100	40 - 100
Arbeitsbereich - Temperatur	°C	20 - 38	20 - 38	20 - 38
Luftleistung	m <sup>3</sup> /h	1500	2500	3600
Max. Gegendruck	Pa	140	230	240
Max. Außenluftanteil	m <sup>3</sup> /h	225	375	540
Netzanschluss	V/Hz	1x230/50	1x230/50 bzw. 3x400/50	3x230/50 bzw. 3x400/50
Max. Stromaufnahme	A	9,5	12,9 / 7,6	20,2 / 11,5
Max. Leistungsaufnahme	KW	1,85	2,8 / 3,2	4,3
Kältemittel		R407C	R407C	R407C
Kältemittelmenge	Kg	2,100	5,200	6,800
Geräuschpegel (1 m vom Gerät)	dB(A)	58	60	63
Gewicht	Kg	130	160	190
Abmessungen (H x L x T)	mm	650 x 1155 x 725	650 x 1300 x 900	975 x 1400 x 1010
Schutzart		IPX4	IPX4	IPX4
Farbe	RAL	9016	9016	9016

## Zubehör und Ersatzteile für CDP 75/125/165

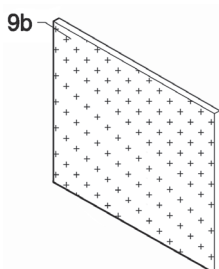

11682 **Externer Raumhygrostat** nur für CDP 75 / 125 / 165 Kanalgeräte

11686 **Externer Raumthermostat**

11683 **Störmeldung** für alle CDP 75 / 125 / 165

11684 **Kanalhygrostat**

11685 **Abtauungssatz** für CDP 75 / 125 / 165

11692 **Ersatzfiltermatte** zu CDP 75 (Teil 9b - ohne Rahmen)

11693 **Ersatzfiltermatte** zu CDP 125 (Teil 9b - ohne Rahmen)

11694 **Ersatzfiltermatte** zu CDP 165 (Teil 9b - ohne Rahmen)

## WÄRMEPUMPEN POOL-POWER



**Empfohlener Außentemperaturbereich +10 bis 35°C - solange der Vorrat reicht!**



Symbolfoto

- 800100 **Wärmepumpe PP10**  
230 V, 9,5 kW Heizleistung, (R 410A), IPX4, mit Pendelschalter als Durchflussschalter, Heizen und Kühlen möglich, mit Titanwärmetauscher bis 4% Salzwasser, ohne Abdeckhaube  
Anschluss: 2 x DA50 Ablauf: NW12
- 800101 **Wärmepumpe PP15**  
detto, jedoch 15,0 kW Heizleistung
- 800102 **Wärmepumpe PP17**  
detto, jedoch 16,8 kW Heizleistung



### 5 Jahre Austausch-Garantie auf Kompressor und Wärmetauscher

		Einheit	PP10 800100	PP15 800101	PP17 800102
Messwerte bei: 24°C Aussen- und 26°C Wassertemperatur	Heizleistung	kW	9,5	15,0	16,8
	Leistungsaufnahme	kW	1,7	2,7	3,1
	Stromaufnahme	A	7,4	11,7	13,5
	COP-Wert		5,6	5,6	5,4
Messwerte bei: 15°C Aussen- und 26°C Wassertemperatur	Heizleistung	kW	6,4	9,8	11,4
	Leistungsaufnahme	kW	1,5	2,4	2,8
	Stromaufnahme	A	6,5	10,4	12,1
	COP-Wert		4,3	4,0	4,1
		Anzahl/Type	1 / Rotation	1 / Rotation	1 / Rotation
Kompressor					
		Anzahl/Watt	1 / 80	1 / 100	1 / 110
Lüfter					
		RPM	890	890	850
Lüfter Drehzahl					
		dB(A)	53	54	56
Geräuschpegel bei 1 m					
		m³/h	4	6,5	7,5
Wasserdurchfluss empfohlen					
		bar	0,10	0,12	0,14
Druckverlust					
		kg	53	64	75
Gewicht					

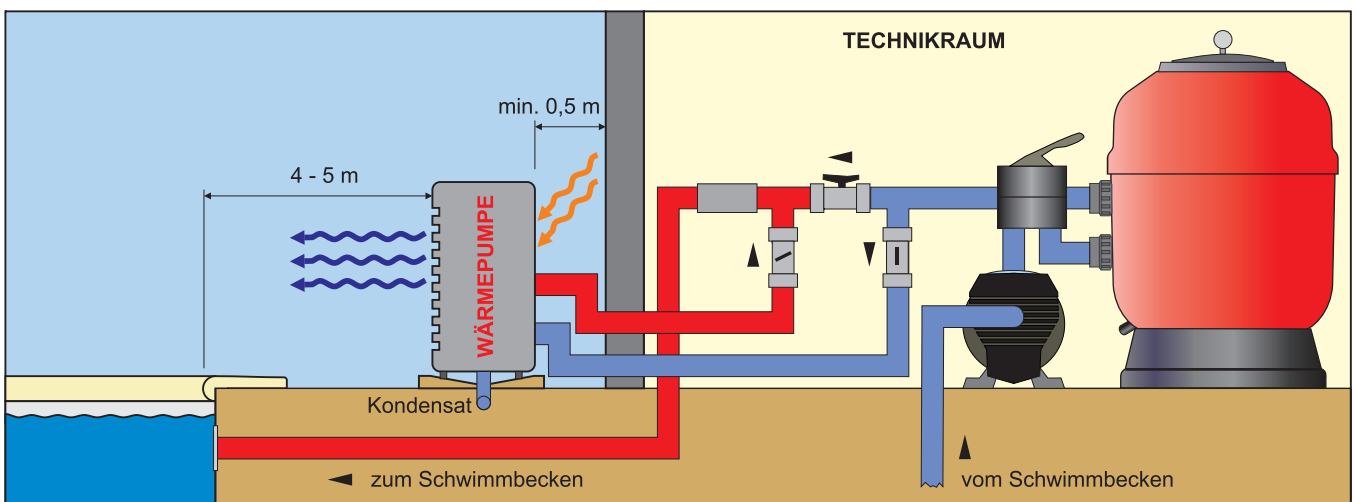
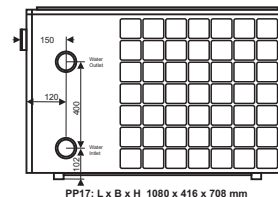
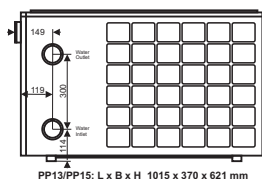
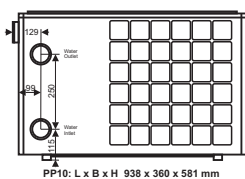
**Achtung:** Während der Frostperiode müssen die Wärmepumpen wasserseitig entleert werden!  
Ohne optionale Abdeckhaube, siehe Folgeseite!



## WÄRMEPUMPEN POOL-POWER ERSATZTEILE

			€ Gruppe B exkl. MWSt.
<b>Abdeckungen</b>	<b>Art.Nr.</b>	<b>Bezeichnung</b>	
	800100C	Abdeckhaube für Wärmepumpe PP10	
	800101C	Abdeckhaube für Wärmepumpe PP13 und PP15	
	800102C	Abdeckhaube für Wärmepumpe PP17	
	800103C	Abdeckhaube für Wärmepumpe PP25	
<b>Displays</b>	<b>Art.Nr.</b>	<b>Bezeichnung</b>	
	800105	Display zu allen Wärmepumpen	
	800127	Schutzdeckel für Display	
	8001051	Display Verlängerungskabel	
<b>Elektro</b>	<b>Art.Nr.</b>	<b>Bezeichnung</b>	
	800106	Hauptplatine zu allen Wärmepumpen	
	800107	Strömungsschalter zu allen Wärmepumpen	
	800118	Schütz zu PP10, PP13, PP15 und PP17	
	8001319	Schütz zu PP25	
	800119	Trafo 12V zu allen Wärmepumpen	
	800139	Bodenheizung zu allen Wärmepumpen	
	800141	Klemmleiste für Pumpenanschluss zu allen Wärmepumpen	
800142	Klemmleiste für Netzanschluss zu allen Wärmepumpen		
<b>Kondensatoren</b>	<b>Art.Nr.</b>	<b>Bezeichnung</b>	
	800113	Kondensator 45 uF zu Kompressor für PP10	
	800114	Kondensator 50 uF zu Kompressor für PP15	
	800115	Kondensator 55 uF zu Kompressor für PP17	
	800116	Kondensator 2 uF zu Ventilatormotor 25W	
	800117	Kondensator 4 uF zu Ventilatormotor 50W	
	8001171	Kondensator 6 uF zu Lüftermotor Ac 25	
<b>Fühler und Manometer</b>	<b>Art.Nr.</b>	<b>Bezeichnung</b>	
	800140	Manometer zu allen Wärmepumpen	
	800108	Plastikfühler für Umgebungstemperatur	
	800109	Kupferfühler für Wassertemperatur	
<b>Wärmetauscher</b>	<b>Art.Nr.</b>	<b>Bezeichnung</b>	
	800129	Wärmetauscher zu PP10	
	800130	Wärmetauscher zu PP15	
	800131	Wärmetauscher zu PP17	
	8001311	Wärmetauscher zu PP25	
<b>Zubehör</b>	<b>Art.Nr.</b>	<b>Bezeichnung</b>	
	800128	Anschlussverschraubung zu allen Wärmepumpen	
	8001315	Wasserablaufanschluss zu allen Wärmepumpen	
<b>Motoren</b>	<b>Art.Nr.</b>	<b>Bezeichnung</b>	
	800120	Motor 25W zu Ventilator für PP10	
	800121	Motor 50W zu Ventilator für PP15 und PP17	
	8001321	Lüftermotor zu Wärmepumpe PP25	
<b>Ventilatoren</b>	<b>Art.Nr.</b>	<b>Bezeichnung</b>	
	800110	Lüfterflügel zu PP10	
	800111	Lüfterflügel zu PP15	
	800112	Lüfterflügel zu PP17	
	8001320	Lüfterflügel zu PP25	
	800136	Ventilatorgitter zu PP10	
	800137	Ventilatorgitter zu PP15	
	800138	Ventilatorgitter zu PP17	



# WÄRMEPUMPEN ECO ELYO

## Mehr Energie, weniger laut!

- **Horizontaler Luftauslass**
- **Full-Inverter Technologie mit 3 Betriebsmodi**
  1. **Ecosilence: Höhere Energieeinsparung und geringerer Geräuschpegel**
  2. **Boost: Maximale Leistung für schnelles Aufheizen zu Beginn der Saison**
  3. **Smart: Automatische Leistungsanpassung zwischen Ecosilence und Boost**
- **Heizprioritätsmodus (Steuerung der Filtrationspumpe)**
- **Automatisches Abtauen, Gehäuse aus verzinktem Stahl mit ABS-Deckel**
- **Titan-Wasseraustauscher, kompatibel mit Salzwasseraufbereitung**
- **Drehschieber-Inverter**
- **Zeitgeregelter Betrieb**
- **LCD - Display**
- **inklusive Winterabdeckung, 4 Stück Anti-Vibrations-FüÙe und Kondensatablauf-Kit**



- 476658 **Wärmepumpe ECO ELYO-07**  
220-240 V, Heizleistung 7,0 kW
- 476659 **Wärmepumpe ECO ELYO-09**  
220-240 V, Heizleistung 9,5 kW
- 476660 **Wärmepumpe ECO ELYO-13**  
220-240 V, Heizleistung 13,0 kW
- 476661 **Wärmepumpe ECO ELYO-15**  
220-240 V, Heizleistung 15,0 kW
- 476662 **Wärmepumpe ECO ELYO-20**  
220-240 V, Heizleistung 20,0 kW



**Achtung:** Während der Frostperiode müssen die Wärmepumpen wasserseitig entleert werden!

		Einheit	ECO ELYO-07 476658	ECO ELYO-09 476659	ECO ELYO-13 476660	ECO ELYO-15 476661	ECO ELYO-20 476662
Messwerte bei: 26°C Aussen- und 26°C Wassertemp., 80% r.F.	Leistungsabgabe (max-min)	(kW)	7,0 - 2,0	9,5 - 2,3	13,0 - 2,4	15,0 - 2,5	20,0 - 2,8
	Leistungsaufnahme (max-min)	(kW)	1,1 - 0,1	1,4 - 0,2	2,0 - 0,1	2,5 - 0,1	3,3 - 0,2
	COP-Wert		6,4 - 20,0	6,8 - 11,5	6,5 - 24,0	6,0 - 25,0	6,1 - 14,0
Messwerte bei: 15°C Aussen- und 26°C Wassertemp., 70% r.F.	Leistungsabgabe (max-min)	(kW)	5,5 - 1,4	7,0 - 1,5	9,0 - 1,7	11,0 - 1,9	15,0 - 2,2
	Leistungsaufnahme (max-min)	(kW)	1,1 - 0,2	1,3 - 0,2	1,9 - 0,2	2,3 - 0,2	3,0 - 0,3
	COP-Wert		5,0 - 7,0	5,4 - 7,5	4,7 - 8,5	4,8 - 9,5	5,0 - 7,3
	Einstufung EN 17645		A	A	A	A	A
	EN 17645 SCOP		7,5	8,0	9,6	7,7	8,5
	empf. Wasserdurchfluss	(m³/h)	3	4	5	6	7
	Stromversorgung	(V/Ph/Hz)	220-240/1/50-60	220-240/1/50-60	220-240/1/50-60	220-240/1/50-60	220-240/1/50-60
	Nennstrom	(A)	4,7	6,0	8,4	10,7	14,0
	max. Stromaufnahme	(A)	8,0	9,0	13,0	16,0	17,0
	Kabelquerschnitt	(mm²)	3 x 2,5	3 x 2,5	3 x 2,5	3 x 4,0	3 x 4,0
	Kältemittel		R32	R32	R32	R32	R32
	Kältemittelmenge	(kg)	0,3	0,45	0,6	0,7	1,0
	Schalldruck (max-min)	(dB(A))	59 - 47	64 - 51	64 - 51	68 - 55	70 - 57
	Schalldruck bei 10m (max-min)	(dB(A))	28 - 16	33 - 20	33 - 20	36 - 24	39 - 26
	Gewicht netto	(kg)	38,5	41,5	46	52,5	66
	Abmessungen LxHxT	(mm)	831 x 654 x 393	831 x 654 x 393	831 x 654 x 393	914 x 654 x 393	1111 x 754 x 413



## WÄRMEPUMPEN DANTHERM HPP-i INVERTER

Durch den geringen Energieverbrauch und die hohe Wärmeproduktion bietet die HPP-i Wärmepumpe eine umweltfreundliche Lösung zur Beheizung Ihres Schwimmbads. HPP-i Wärmepumpen sind für den ganzjährigen Betrieb konzipiert, wenn die Temperaturen über minus 5°C liegen. So lässt sich die Schwimmbadsaison um mehrere Monate verlängern. Bei den HPP-i Wärmepumpen von Dantherm handelt es sich um einfach zu installierende Geräte. Sie sind leise, hocheffizient, zuverlässig und sicher im Betrieb. Die HPP-i-Wärmepumpe verfügt über eine interne Steuerung mit Touchscreen-Benutzeroberfläche und kann auch mittels kostenloser App über das Handy oder Tablet gesteuert werden.

- **Inverter-Technologie**
- **Durchschnittliche COP 9,7 (2 x effizienter als Ein/Aus-Wärmepumpen)**
- **Umweltfreundliches Kältemittel R32**
- **9-11 dB(A) leiser im Vergleich zu einer äquivalenten Ein/Aus-Wärmepumpe, inkl. Flüstermodus**
- **Multifunktionale Betriebsfunktionen (Heizen, Heizen/Kühlen und Kühlen)**
- **Sanftanlauf**
- **Integriertes Wi-Fi-Modul - Smartphone-Steuerung mit der Pooltherm App**
- **Empfohlener Lufttemperaturbereich +10 bis 35°C**
- **Theoretischer Lufttemperaturbereich -5 bis 43°C** (Wird das Gerät bei niedrigen Temperaturen betrieben ist der Wirkungsgrad dementsprechend gering und es besteht die Gefahr, dass die Wärmepumpe durch Vereisung abschaltet)



**Gruppe B**  
exkl. MWSt.



11602I	<b>Wärmepumpe HPP-i 8</b> 230 V, Heizleistung 9,5 kW	(351712)
11604I	<b>Wärmepumpe HPP-i 12</b> 230 V, Heizleistung 13 kW	(351713)
11606I	<b>Wärmepumpe HPP-i16</b> 230 V, Heizleistung 20 kW	(351714)

Diagramm der Temperaturregelung

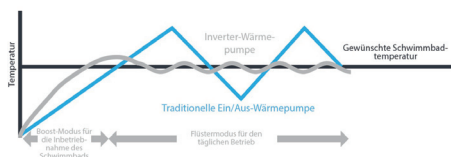

**Zubehör** (als Ersatz, ist im Lieferumfang bereits enthalten)

- 11613 **Winter- und Regenschutzabdeckung zu HPP-i 8 und 12**
- 11614 **Winter- und Regenschutzabdeckung zu HPP-i 16**

**Achtung:** Während der Frostperiode müssen die Wärmepumpen wasserseitig entleert werden!

	Einheit	HPP-i 8 11602I	HPP-i 12 11604I	HPP-i 16 11606I
Lufttemperaturbereich	°C		-5 bis 43	
Wassertemperaturbereich	°C		12 bis 40	
Messwerte bei: 27°C Aussen- und 27°C Wassertemp., 80% r.F.	Heizleistung (kW)	9,5	13,0	20,0
	COP-Bereich (kW)	13,2 bis 5,4	13,5 bis 5,6	13,5 bis 5,7
	Ø COP bei 50% Geschwindigkeit	8,9	9,7	9,3
Messwerte bei: 15°C Aussen- und 26°C Wassertemp., 70% r.F.	Heizleistung (kW)	7,0	9,5	13,5
Messwerte bei: 5°C Aussen- und 10°C Wassertemp., 70% r.F.	Heizleistung (kW)	4,1	5,6	7,9
Messwerte bei: 35°C Aussen- und 28°C Wassertemp., 80% r.F.	Kühlleistung (kW)	3,9	5,2	7,4
	Nenneingangsleistung (kW)	0,30 bis 1,79	0,40 bis 2,38	0,57 bis 3,21
	Nenneingangsstrom (A)	1,38 bis 7,58	1,82 bis 10,80	2,60 bis 14,61
	max. Eingangsstrom (A)	9,5	12,5	19,5
	Wassermenge (m³/h)	3,0 bis 5,0	4,0 bis 6,0	7,0 bis 10,0
	Wasseranschluss (inch/mm)	1 1/2" oder 50mm		
	Geräuschpegel bei 10 m (dB(A))	19,6 bis 31,5	21,9 bis 32,0	24,3 bis 36,1
	Geräuschpegel bei 1 m (dB(A))	39,6 - 51,5	41,9 bis 52,0	44,3 bis 56,1
	Abmessungen (mm)	864 x 359 x 648		954 x 359 x 748
	Gewicht (kg)	47	49	68

## WÄRMEPUMPEN PRO-ELYO TOUCH

Ausgestattet mit Full Inverter-Technologie (leise und energiesparend). Die Pro Elyo Touch Wärmepumpen wurden speziell für eine niedrige Außenluft-Betriebstemperatur von bis zu -20 °C konzipiert, um in kälteren Klimazonen eine optimale Leistung bei Ganzjahresbetrieb zu erzielen. 6 Modelle verfügbar mit Heizleistung von 8,5 kW bis 35 kW (Bei 28 °C Lufttemperatur, 28 °C Wassertemperatur und 80 % Luftfeuchtigkeit). Auch Kühlen des Wassers ist möglich.

**Die wesentlichen Technischen Merkmale sind:**

- ABS Kunststoffgehäuse mit neuem gespritztem Lüftergitter, ein galvanisiertes Stahlenschutzgitter schützt den Verdampfer, großes LED Touchdisplay
- Heizvorangschaltung (Filterpumpen Kontrolle)
- Mit variabler Geschwindigkeit betriebener Lüfter (Gleichspannungs-Motor)
- Automatischer Abtaubetrieb
- Hoch- und Niederdruckschutzschalter, Strömungsschutzschalter
- Heizen und Kühlen möglich
- Titanwärmetauscher
- Inverter Rotary-Kompressor
- Elektronisches Expansion-Ventil



**Im Lieferumfang enthalten:** 1x 10-Meter Modbuskabel

- Empfohlener Außentemperaturbereich +5 bis 35°C
- Theoretischer Lufttemperatureinsatzbereich -20 bis 50°C  
(Wird das Gerät bei Minusgraden betrieben ist der Wirkungsgrad dementsprechend gering und es muss sichergestellt sein, dass das Wasser in den Leitungen nicht einfrieren kann.)



- 474167 **Wärmepumpe Pro-Elyo Touch 10T, 230 V**
- 474168 **Wärmepumpe Pro-Elyo Touch 13T, 230 V**
- 474169 **Wärmepumpe Pro-Elyo Touch 15T, 230 V**
- 474170 **Wärmepumpe Pro-Elyo Touch 19T, 230 V**
- 474174 **Wärmepumpe Pro-Elyo Touch 30T, 400 V**
- 474175 **Wärmepumpe Pro-Elyo Touch 35T, 400 V**
- 474199 **Optionales Zubehör Fernbedienungs Display-Kit**



### 5 Jahre Austausch-Garantie auf Kompressor und Wärmetauscher



		Einheit	PET10 474167	PET13 474168	PET15 474169	PET19 474170	PET30T 474174	PET35T 474175
Messwerte bei: 28°C Aussen- und 28°C Wassertemp., 70% r.F.	Heizleistung <sup>(3)(4)</sup>	(kW)	2,3 - 10,5	3,0 - 13,5	3,0 - 15,9	3,8 - 19,8	6,0 - 30,0	8,0 - 35,0
	Leistungsaufnahme	(kW)	0,15 - 1,7	0,2 - 2,2	0,2 - 2,6	0,25 - 3,3	0,35 - 5,0	0,5 - 5,9
	COP-Wert		6,2 - 16,0	6,2 - 16,0	6,0 - 16,0	6,0 - 16,0	6,0 - 16,0	6,0 - 16,0
Messwerte bei: 15°C Aussen- und 26°C Wassertemp., 70% r.F.	Heizleistung <sup>(3)(4)</sup>	(kW)	2,0 - 7,5	2,0 - 9,0	2,5 - 11,0	3,0 - 13,0	5,5 - 21,0	5,5 - 25,0
	Leistungsaufnahme	(kW)	0,25 - 1,75	0,25 - 2,0	0,3 - 2,5	0,4 - 2,9	0,7 - 4,6	0,7 - 5,4
	COP-Wert		8,0 - 4,5	8,0 - 4,5	8,0 - 4,5	8,0 - 4,5	8,0 - 4,5	8,0 - 4,5
	empf. max. Beckenvol. <sup>(1)</sup>	m <sup>3</sup>	45	60	75	90	130	160
	empf. min. Beckenvol.	m <sup>3</sup>	17	20	24	27	42	78
	Kältemittel		R32	R32	R32	R32	R410A	R410A
	Durchfluss minimal	(m <sup>3</sup> /h)	3,0	3,7	4,0	5,0	12,0	12,0
	Wasseranschluss	(mm)	PVC 1/2", 50	PVC 1/2", 50	PVC 1/2", 50	PVC 1/2", 50	PVC 1/2", 50	PVC 1/2", 50
	Stromversorgung	(V/Ph/Hz)	220-240/1/50	220-240/1/50	220-240/1/50	220-240/1/50	400/3/50	400/3/50
	Stromaufnahme	(A)	5,9	7,2	9,2	10,5	7,0	8,4
	max. Betriebsstrom	(A)	8,3	10	13	14,7	9,8	11,8
	empf. Kabelquerschnitt <sup>(2)</sup>		3 x 1,5	3 x 2,5	3 x 2,5	3 x 2,5	5 x 2,5	5 x 4
	Menge Kältemittel	kg	0,7	1,0	1,1	1,5	3,8	4,0
	Geräuschpegel	(dB(A))	39 - 52	40 - 52	40 - 54	40 - 54	42 - 60	42 - 60
	Gewicht netto	(kg)	68	73	78	98	128	130
	Abmessungen	(mm)	1050x440x709	1050x440x709	1050x440x709	1050x450x870	1050x460x1285	1050x460x1285

(1) Geschätzte Durchschnittswerte für einen privaten Pool mit isothermer Abdeckung. Vom 15. Mai bis 15. September. Für eine genaue Dimensionierung konsultieren Sie unseren Konfigurator auf [www.AstralPool.com](http://www.AstralPool.com). Das empfohlene Beckenvolumen ist abhängig von den klimatischen Gegebenheiten in Ihrer Region sowie von der verwendeten Abdeckung.

(2) Für eine maximale Länge von 20 Metern.

(3) Die in kW ausgedrückte Leistung gibt die Wärmemenge an, die auf das Wasser übertragen wird. Sie variiert je nach 3 Bedingungen: Temperatur der Außenluft, Feuchtigkeit der Außenluft und Temperatur des Wassers im Pool.

(4) Wert mit Min-Max-Kompressor Drehzahl.



## WÄRMEPUMPEN ZODIAC Z350 iQ NEU

Durch die Ausstattung eines Pools mit einem Beheizungssystem ist das Baden auch bei niedrigen Lufttemperaturen möglich und die Badesaison verlängert sich deutlich. Das breite Produktsortiment von ZODIAC® ermöglicht es jedem Poolbesitzer jederzeit eine konstante, optimale Wassertemperatur zu genießen. Um ein Beheizungssystem für Ihren Pool zu bestimmen, werden unter anderem die Wasseroberfläche (m<sup>2</sup>), der Nutzungszeitraum sowie die gewünschte Wassertemperatur (in °C) benötigt. Diese einfachen Parameter ermöglichen es Ihnen, das richtige Beheizungssystem für Ihren Pool zu wählen und sichern einen maximalen Badekomfort bei möglichst geringen Betriebskosten.

- **Vertikaler Luftauslass**
- **WLAN-Konnektivität**
- **Gehäuse aus recyclingfähigem Polypropylen und galvanisiertem Stahl**
- **LCD-Display**
- **Heizvorrangschaltung (Steuerung der Filterpumpe)**
- **Invertertechnik (frequenz geregelter Kompressor und Lüfter)**
- **3 Heizstufen: Modus EcoSilence** zur ökonomischen, besonders leisen Poolbeheizung
- **Modus Smart** zur intelligenten, automatischen Poolbeheizung in Abhängigkeit von Ist- und Solltemperatur des Wassers
- **Modus Boost** für schnellstmögliche Poolbeheizung bei maximaler Leistung
- **Automatischer Kühlmodus**
- **Automatischer Abtauvorgang (durch Zyklusumkehr)**
- **Wasserkondensator aus Titan**



INVERTER

**3 JAHRE**  
GARANTIE



**5 JAHRE**  
GARANTIE  
AUF DEN  
KOMPRESSOR



MADE IN EUROPE

**10 JAHRE**  
GARANTIE  
AUF DEN  
KONDENSATOR  
ANTI-KORROSION



PROFESSIONAL ADVICE  
RECOMMENDED

**€ Gruppe B**  
exkl. MWSt.

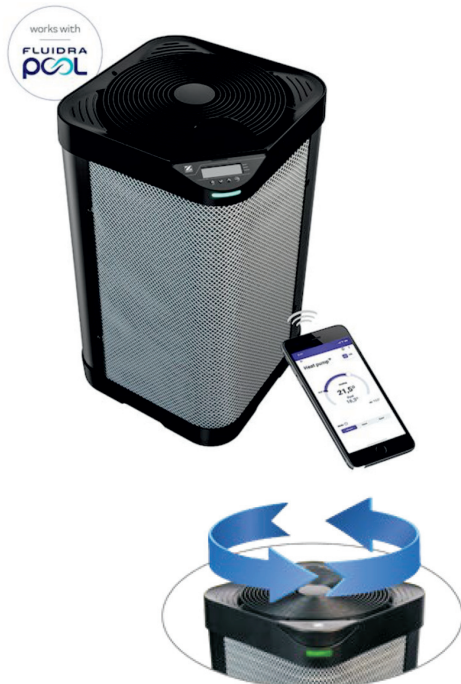

- |         |  |              |
|---------|--|--------------|
| Z350MD4 | <b>Wärmepumpe Z350 iQ MD4</b><br><b>230 V, Heizleistung max. 11,0 kW</b><br>inkl. Winterabdeckung, Kondensatauffang-Kit,<br>2 x PVC-Reduzierung Ø 40/50,<br>2 x PVC-Anschluss Ø 40 und 45° Ø 50,<br>Schwingungsdämpfer, Kostenlose App | (WH000507B1) |
| Z350MD5 | <b>Wärmepumpe Z350 iQ MD5</b><br><b>detto, jedoch Heizleistung max. 14,0 kW</b>  | (WH000508B1) |
| Z350MD6 | <b>Wärmepumpe Z350 iQ MD6</b><br><b>detto, jedoch Heizleistung max. 16,0 kW</b>  | (WH000509B1) |

**Achtung:** Während der Frostperiode müssen die Wärmepumpen wasserseitig entleert werden!

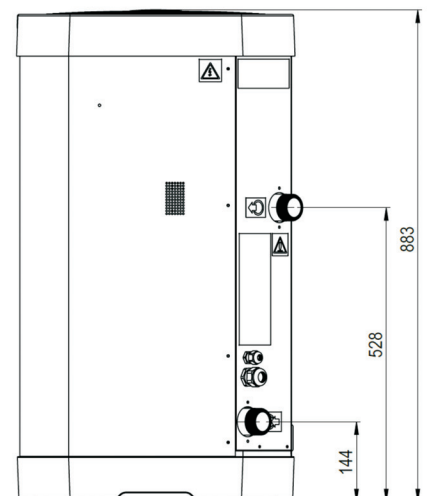
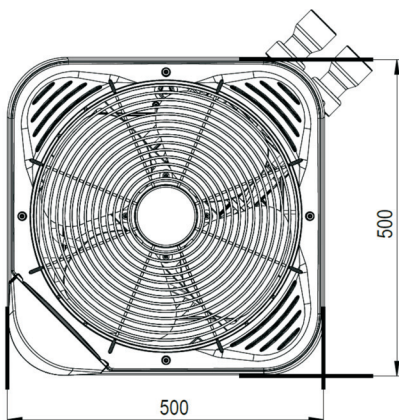

**WÄRMEPUMPEN ZODIAC Z350iQ** 

		Einheit	Z350 iQ MD4 Z350MD4	Z350 iQ MD5 Z350MD5	Z350 iQ MD6 Z350MD6
Messwerte bei: 28°C	Leistungsabgabe (bei max-min Geschwindigkeit)	(kW)	11,0 - 3,1	14,0 - 4,4	16,0 - 4,7
Aussen- und 28°C	Leistungsaufnahme (bei max-min Geschwindigkeit)	(kW)	1,9 - 0,3	2,6 - 0,5	3,2 - 0,5
Wassertemp., 80% r.F.	COP (bei max-min Geschwindigkeit)		5,8 - 10,3	5,4 - 8,8	5,0 - 9,4
Messwerte bei: 15°C	Leistungsabgabe (bei max-min Geschwindigkeit)	(kW)	8,0 - 2,5	10,0 - 2,7	12,0 - 3,0
Aussen- und 26°C	Leistungsaufnahme (bei max-min Geschwindigkeit)	(kW)	1,8 - 0,4	2,3 - 0,5	2,8 - 0,6
Wassertemp., 70% r.F.	COP (bei max-min Geschwindigkeit)		6,3 - 4,4	5,4 - 4,3	5,0 - 4,3
	Beckenvolumen *	(m3)	bis 40 m <sup>3</sup>	bis 55 m <sup>3</sup>	bis 65 m <sup>3</sup>
	Stromversorgung	(V)	220 bis 240 V AC / 1 / 50 bis 60 Hz		
	Nennstromaufnahme	(A)	8,0	10,1	12,0
	max. Stromaufnahme	(A)	9,1	10,8	13,5
	Kabelquerschnitt **	(mm <sup>2</sup> )	3 x 2,5		
	Kältemittelmenge R32	(kg)	0,7	0,85	0,95
	Wasseranschluss	(inch/mm)	1 1/2" oder 50mm		
	Schalleistung bei 10 m ***	(dB(A))	39,0 bis 33,0	40,0 bis 32,0	42,0 bis 34,0
	Schalleistung bei 1 m ***	(dB(A))	70,0 bis 64,0	71,0 bis 63,0	73,0 bis 65,0
	Abmessungen B x T x H	(mm)	500 x 500 x 883		
	Gewicht	(kg)	41	46	47

\* Geschätzte Werte für private Swimmingpools mit isothermischer Abdeckung, Betrieb vom 15. Mai bis 15. September

\*\* Für eine Länge von maximal 20 Metern

\*\*\* Werte gemäß Norm EN60704-1: 2010 + A11: 2012 Standard, ermittelt und zertifiziert

Die Wärmepumpe ist ein **thermodynamisches System**. Das Funktionsprinzip ist sehr einfach: das Gerät nimmt die Wärme aus der Luft auf, um sie direkt an das Beckenwasser weiterzugeben.



~80 % der Energie kommt aus der Luft  
~20 % der Energie stammt von der Stromquelle

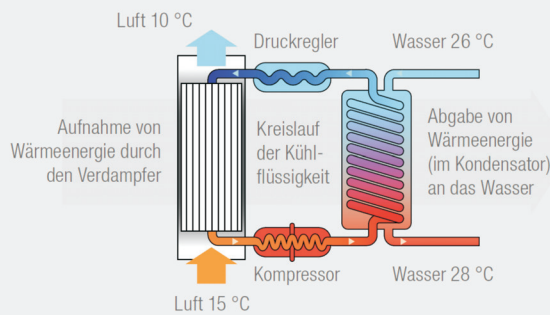

Der Verdampfer entnimmt die Wärmeenergie der Außenluft.  
Der Kondensator gibt die Wärmeenergie (durch thermodynamischen Austausch) an das Beckenwasser ab.

Hier geht es zum Video:



oder besuchen Sie unseren Youtube-Kanal:  
[www.youtube.com/ZodiacPoolDE](http://www.youtube.com/ZodiacPoolDE)

## TECHNO-SOLIS SOLARHEIZUNG

Techno-Solis Panele haben ein patentiertes Design um Ihr Schwimmbeckenwasser zu erwärmen, ohne die Energiekosten zu heben. Herkömmliche Panele können schnell durch Luftzug abkühlen, da die einzelnen Röhrrchen nicht gegeneinander isoliert sind. Das Techno-Solis System ist durch den patentierten Aufbau sowohl gegen Wärmeverlust als auch gegen Frost besser geschützt. Techno-Solis Panele enthalten bis zu 35% mehr Polypropylen und UV-Stabilisatoren. Die Panele werden außerdem mit den Verteilerrohren doppelt verschweißt. Das stabile Material hält auch Marderattacken stand. All das ergibt eine deutlich längere Lebenszeit der Panele die übrigens auch Windgeschwindigkeiten bis 240 km/h widerstehen.

Ein zu geringer Durchfluss vermindert den Wirkungsgrad, ein zu hoher Durchfluss kann zu Beschädigungen am Kollektor führen! Für die Einhaltung der empfohlenen Durchflussmengen empfehlen wir den Einbau eines Durchflussmengenmessers, siehe Zubehör.



### „FROSTSICHER“

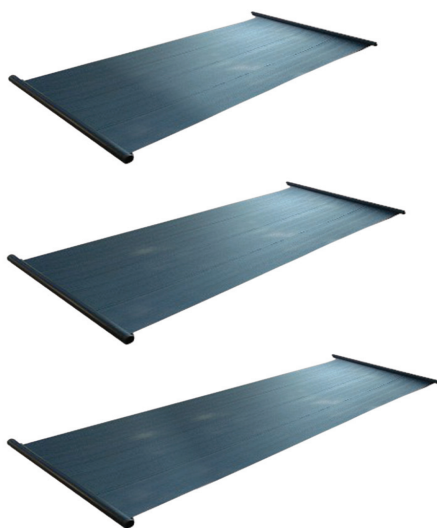

35503 **Kollektor Techno-Solis, 2,92 m<sup>2</sup>**  
Länge: 2,42 m / Breite: 1,21 m

35505 **Kollektor Techno-Solis, 3,67 m<sup>2</sup>**  
Länge: 3,04 m / Breite: 1,21 m

35506 **Kollektor Techno-Solis, 4,40 m<sup>2</sup>**  
Länge: 3,64 m / Breite: 1,21 m

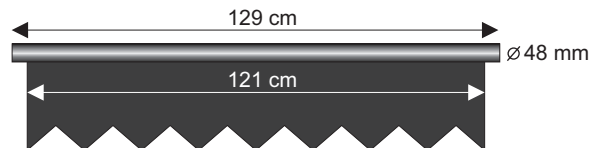

Technische Daten			
Anschluss:	Schlauchanschluss NW 48		
Artikel-Nr.:	35503 c15ts08	35505 c15ts10	35506 c15ts12
<b>Abmessungen Panel:</b>			
Länge / m	2,42	3,04	3,64
Breite / m	1,21	1,21	1,21
Anschlusslänge / m	1,29	1,29	1,29
Fläche / m <sup>2</sup>	2,92	3,67	4,40
Anzahl Durchflußkanäle	104	104	104
<b>Durchflußmengen:</b>			
max. lit./min.	37,86	37,86	37,86
empfohlen lt./min.	18,55	18,55	18,55
<b>Leergewicht / kg:</b>	8,62	10,98	13,15
<b>Gewicht gefüllt / kg:</b>	20,28	24,31	28,35
<b>max. Windbelastung km/h:</b>	240,00	240,00	240,00
<b>Material : Polypropylen</b>			
<b>Farbe:</b>	schwarz	schwarz	schwarz
Mardersicher	Frostsicher	Sturmsicher	Hagelsicher



**Achtung: Die Kollektoren sind frostsicher - Sammelrohre müssen im Winter jedoch entleert werden!**



**TECHNO-SOLIS SOLARHEIZUNG**



**Zubehör und Montage Kits**



35511 **Befestigungs-Set, K15PAN**  
 bestehend aus: 2 Stk. Gummimuffen NW48  
 4 Stk. Schellen NW48  
 3 Stk. Super-Clip  
 1 Stk. Befestigungsbügel  
 5 Stk. Schrauben 6 x 50 mm  
**(wird 1 x pro Kollektor benötigt)**



35516 **Anschlusszubehör-Set, K15SYS**  
 bestehend aus: 2 Stk. Gummimuffen NW48  
 4 Stk. Schellen NW48  
 3 Stk. Super-Clip  
 1 Stk. Befestigungsbügel  
 2 Stk. Endkappe  
 2 Stk. PVC Übergänge auf DA50 Nippel  
 5 Stk. Schrauben 6 x 50 mm  
**(wird 1 x pro Anlage benötigt)**



35520 **Automatisches Belüftungsventil, 90° x 48 mm**  
**(wird 1 x pro Anlage benötigt)**



393880 **Befestigungsband für Kollektoren** per lfm



Die Durchflussmesser können in jeder Lage installiert werden und haben ein integriertes Rückschlagventil.

34620 **Durchflussmesser DA50, 2,4 - 21 m<sup>3</sup>/h**

34621 **Durchflussmesser DA63, 2,4 - 24 m<sup>3</sup>/h**

**Einzelteile**



35512 **Gummimuffe NW48, L = 80 mm**

35513 **Schelle NW48, Edelstahl, (38 - 63 mm)**

35514 **Super-Clip (Ober- und Unterteil)**

35524 **Befestigungsschraube 6 x 50 mm, Edelstahl**

35515 **Befestigungsbügel, FE schwarz eloxiert (Lochabstand 95 mm)**

35517 **Endkappe 48 mm**

402206 **PVC-Anschluss 50 x DA50**

**Gruppe A**



**Achtung: Die Kollektoren sind frostsicher - Sammelrohre müssen im Winter jedoch entleert werden!**



## OKU - ABSORBER - SOLARHEIZUNG



### „FROSTSICHER“

OKU-Schwimmbadsolarheizungen verlängern die Badesaison um viele Wochen. Sie sind komfortabel, fortschrittlich, umweltfreundlich und kostengünstig, denn sie beheizen Ihr Schwimmbad mit Sonnenenergie zum Nulltarif! Die TÜV geprüften OKU-Absorber aus HDPE bieten ideale Voraussetzungen für die solare Beheizung des Schwimmbadwassers.

Ein zu geringer Durchfluss vermindert den Wirkungsgrad, ein zu hoher Durchfluss kann zu Beschädigungen am Kollektor führen! Für die Einhaltung der empfohlenen Durchflussmengen empfehlen wir den Einbau eines Durchflussmengenmessers, siehe Zubehör.

#### Die Vorteile:

- geringer Druckverlust (ca. 0,003 bar bei 200 l/h/m<sup>2</sup>)
- hoher Wirkungsgrad
- absolut frostsicher
- vollflächig begehbar
- einfache Montage
- chemikalienbeständig, schwimmbadwasserfest
- Baukastensystem
- in einem Stück hergestellt

#### Technische Daten:

- Durchflußmenge 150 - 250 l/h/m<sup>2</sup>
- Gewicht ca. 5,8 kg/m<sup>2</sup>
- Wassereinhalt 5,8 l/m<sup>2</sup>
- Prüfdruck 4,5 bar bei NT
- Betriebsdruck bis 1,2 bar bei 40°C
- Wirkungsgrad bis ca. 85% - Leistung bis 0,85 kWh/m<sup>2</sup>
- durchschnittlicher Rechenwert 0,5 - 0,6 kWh/m<sup>2</sup>
- Leerlaufbest., temp. beständig von -50°C bis +115°C



37100	<b>OKU-Absorber, 1.320 x 820 mm</b>	(1000)	per Stk.
	mit integriertem Sammelrohr Ø 40 mm und 2 Anschlussstutzen Ø 25 mm Fläche 1,08 m <sup>2</sup>		
37101	<b>OKU-Absorber, 1.280 x 820 mm</b>	(1001)	per Stk.
	mit 4 Anschlussstutzen Ø 25 mm Fläche 1,05 m <sup>2</sup>		
37102	<b>OKU-Absorber, 1.360 x 820 mm</b>	(1002)	per Stk.
	Sammelrohr beidseitig Ø 40 mm Fläche 1,12 m <sup>2</sup>		
37115	<b>Verbindungsschlauch 38 x 5 x 60 mm</b>	(2011)	per Stk.
	mit 2 Edelstahlschlauchsellen		
37116	<b>Verbindungsschlauch 25 x 3 x 63 mm</b>	(2012)	per Stk.
	mit 2 Edelstahlschlauchsellen		
37110	<b>OKU-Absorber, Anschluss-Set</b>	(2017)	per Set
	bestehend aus: Be- und Entlüfter, Entleerungshahn, Übergangsfittinge auf Muffe DA50		
34620	<b>Durchflussmesser DA50, 2,4 - 21 m<sup>3</sup>/h</b>		
34621	<b>Durchflussmesser DA63, 2,4 - 24 m<sup>3</sup>/h</b>		
37117	<b>Befestigungsglasche universal</b>	(3217)	per Stk.
	L = 700 mm, B = 20/12 mm		
37129	<b>Befestigungsset für Flachdächer</b>		per Set
	inkl. 20 m Edelstahlseil, 5 Spanner, 10 Klemmen und 10 Ringschrauben		
37126	<b>Pfannenziegeldachhaken V2A</b>	(3212)	per Stk.
37118	<b>Lochband verzinkt,</b>	(3210)	per Rolle
	12 x 1 mm, (1 Rolle = 10 m)		
37119	<b>Schraube mit Mutter V2A, M5 x 16 mm</b>	(3211)	per Stk.

Die Durchflussmesser können in jeder Lage installiert werden und haben ein integriertes Rückschlagventil.



**Achtung: Die Kollektoren sind frostsicher - Sammelrohre müssen im Winter jedoch entleert werden!**

